

2024

fetra[®]
●●●●

Transportmiddelen

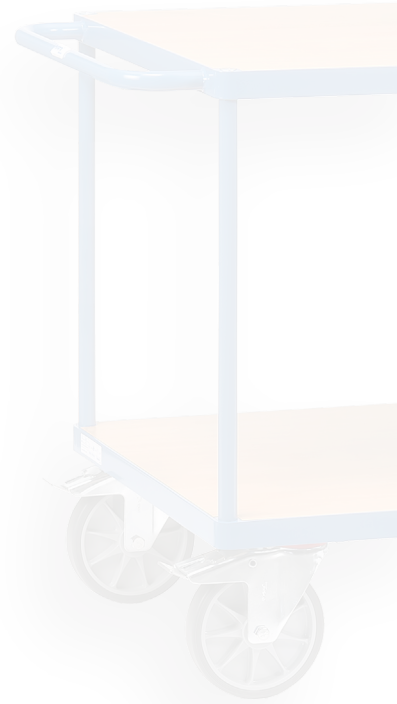

ROLLERS & LICHTE WAGENS • MAGAZIJNWAGENS • STEEK-VATEN & BANDENWAGENS • WIELEN • HEFWAGENS

➤	Voorwoord Algemene informatie over fetra / kwaliteitskenmerken	2 – 10
➤	GREY EDITION Een selectie van onze hardlopers in de trendkleur antracietgrijs RAL 7016	11 – 20
➤	Rollers en lichte wagens Greeprollers / magazijnwagens / opklapbare wagens	21 – 29
➤	Magazijnwagens MultiVario wagens / tafelwagens / werkplaatswagens / lessenaars / etagewagens / pakketwagens	30 – 63
➤	ESD-transportmiddelen ESD-steekwagens / ESD-wagens / ESD-eurobakkenwagens	64 – 71
➤	Speciale wagens Dossierwagens / kastwagens / orderverzamelwagens / eurobakkenwagens / Super-MultiVario-wagens / draagarmwagens / platenwagens	72 – 120
➤	Bakken Afvalbakken / kantelbakken / kiepbakken	121 – 125
➤	Pallettransport Onderwagens / routetrein / trolleys	126 – 131
➤	Handwagens Handwagens / handtrekwagens	132 – 138
➤	Steekwagens Stalen steekwagens / aluminium steekwagens / pakketrollers / trappensteekwagens / stoelensteekwagens / apparaten steekwagens / vatentransport / gasflessenwagens	139 – 163
➤	Bandentransport Bandenrollers / banden steekwagens / bandenwagens	164 – 167
➤	Hefwagens Handpallettrucks / stapelaars / heftafels / machineheffers / onderzetrollers / meubelhefrollers / hoekrollers	168 – 178
➤	Banden, wielen en toebehoren Banden / zwenkwielen / bokwielen / dodemansrem / elektro aandrijving / TOTALSTOP-centraal remsysteem / laadvlakken / vervangende onderdelen / meerprijs artikelen	178 – 186
➤	Index Trefwoordregister	187

Tafelwagens met staalplaat

In diverse uitvoeringen



Pagina 37-38

ESD-Tafelwagen

Etages van staalplaat, vlak en met rand



Pagina 67

Palletonderwagens

Met polyurethaan wielen



Pagina 127

Etagewagen

Met deuren



Pagina 58

Compacte steekwagen "Wuppi"

En toebehoren



Pagina 150

Wielen

Nieuwe wielen in het exclusieve fetra design



Pagina 178-179



←←← fetra-Ondernemingsfilm

► Kwaliteit „Made in Germany“

fetra is een familiebedrijf, dat overduidelijk aan de hoge Duitse verwachtingen voldoet. Met gevoel voor constructie en materiaal ontwikkelen wij innovatieve transportmiddelen in een moderne productieomgeving. Ons omvangrijke programma met meer dan 1.000 producten weerspiegelt decennia lange ervaring en is bijna zonder uitzondering „Made in Germany“.

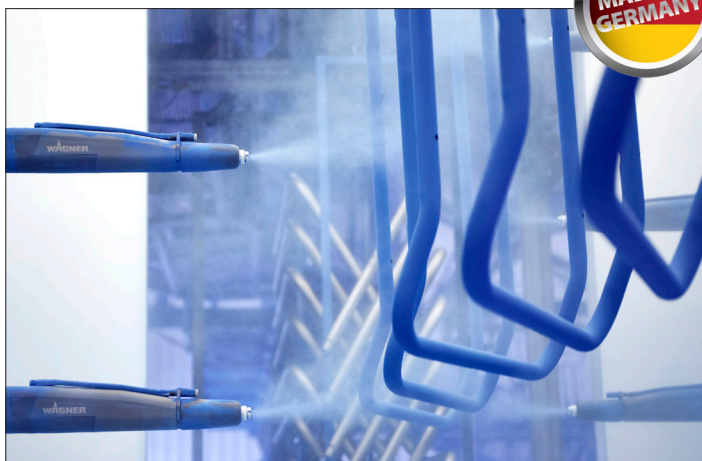

► Gegarandeerde perfecte afwerking

fetra transportmiddelen worden zeer efficiënt en nauwkeurig met behulp van de moderne productieapparatuur gefabriceerd. Voor het poedercoaten worden alle producten door middel van kogelstralen nauwkeurig voorbehandeld. Deze milieuvriendelijke afwerking garandeert een lange levensduur en een permanent goede uitstraling. Daarop geven wij u ons woord – en bijna zonder uitzondering 10 jaar garantie!

► Top service en snelle levering

Optimale logistiek! Ons grote magazijn en een uitgewerkt logistiek concept maken het mogelijk ook in tijden van hoge belasting snel te reageren en snel te leveren. Wij zijn alleen tevreden als u dat ook bent!

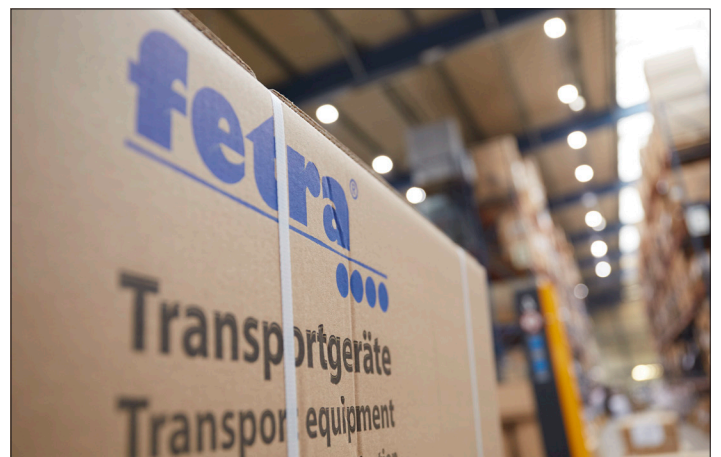

» fetra op internet

Bezoek ons op internet en ontdek meer gedetailleerde informatie, productfilms, foto's of PDF-artikelgegevensbladen om te downloaden en te delen. Zie ook onze nieuwe login omgeving voor andere nuttige diensten. Nieuw dit jaar is onze chatfunctie. Als u vragen heeft of ons feedback wil geven, zijn we heel gemakkelijk voor u bereikbaar. Kijk verder op www.fetra.nl



» Catalogus portaal

In onze catalogus portaal vindt u al onze gedrukte documenten als online versie. Catalogi, brochures en flyers als praktische bladerbare weergave of als PDF download. Gebruik de paperclip functie om pagina's toe te voegen en stuur ze naar uw klanten.

www.fetra.nl/catalogus



» Mediatheek

Ontdek in onze mediatheek toepassingsfilms over onze producten en ervaar ze live terwijl ze in gebruik zijn.

www.fetra.nl/mediatheek

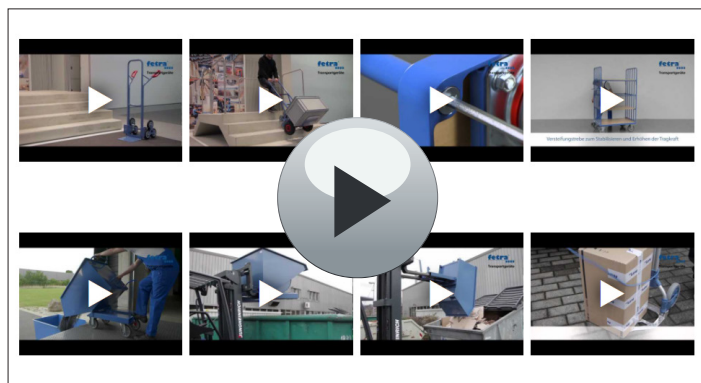

» Themawerelden

In de fetra themawerelden vindt u onze transportoplossingen per thema gesorteerd op een doelgroep. Zo heeft u bv. vatentransport of automotieve producten overzichtelijk in een eigen categorie.

www.fetra.nl/themawerelden



» Advies op locatie

Voor ieder intern transportprobleem een oplossing bieden. Dat is ons doel! Onze vakhandelspartners in uw regio adviseren u graag!

www.fetra.nl/dealers





Film modulair systeem bekijken >>>

> Veelzijdigheid en functionaliteit

Veel van de fetra transportmiddelen worden in een modulair systeem aangeboden. De systeemdelen worden eenvoudig in elkaar gestoken en geschroefd. Hierdoor laat het fetra MultiVario systeem zich veelvoudig veranderen, omwisselen en aanvullen. Dankzij dit fetra Steek- en Schroef-principe met tweepunts bevestiging doet de stabiliteit niet onder voor een gelaste constructie!



> Laadvlak afmetingen

Lengte x breedte

Laadvlak: 850 x 500 mm

Laadvlak: 1.000 x 600 mm

Laadvlak: 1.000 x 700 mm

Laadvlak: 1.200 x 800 mm

> Wielen

Lichtlopende TPE wielen met kogellager. Zeer geringe rij-, rol- en zwenkweerstand. Streeploze wielen. Geruisarme loop op effen ondergronden.

> Constructie

Stalen buis en gelast profielstaal, elegante frameconstructie met ronde hoeken.

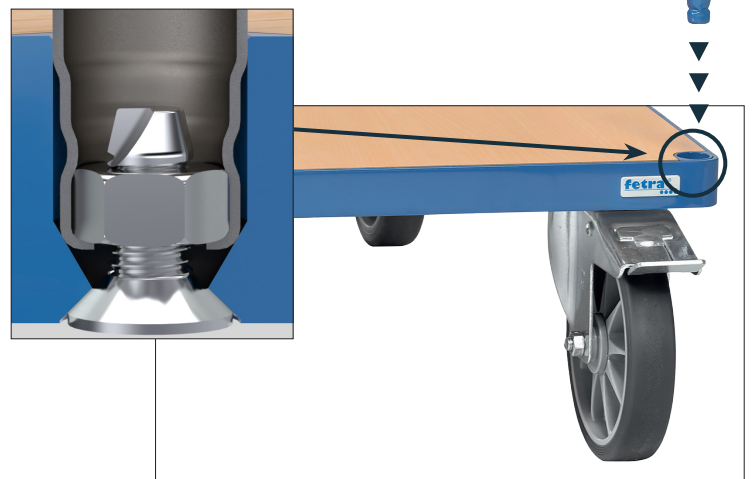

› Poedercoating

Optimale voorbereiding van het oppervlak door kogelstralen. Deze complexe behandeling garandeert de perfecte hechting van de poedercoating. Het toegepaste kwaliteits poeder is oplosmiddelvrij en heeft een zeer hoge mechanische en chemische bestendigheid. Deze hoogwaardige afwerking garandeert een lange levensduur en een mooi en robuust aanzien.



› Uitvoeringen

Verschillende keuzemogelijkheden

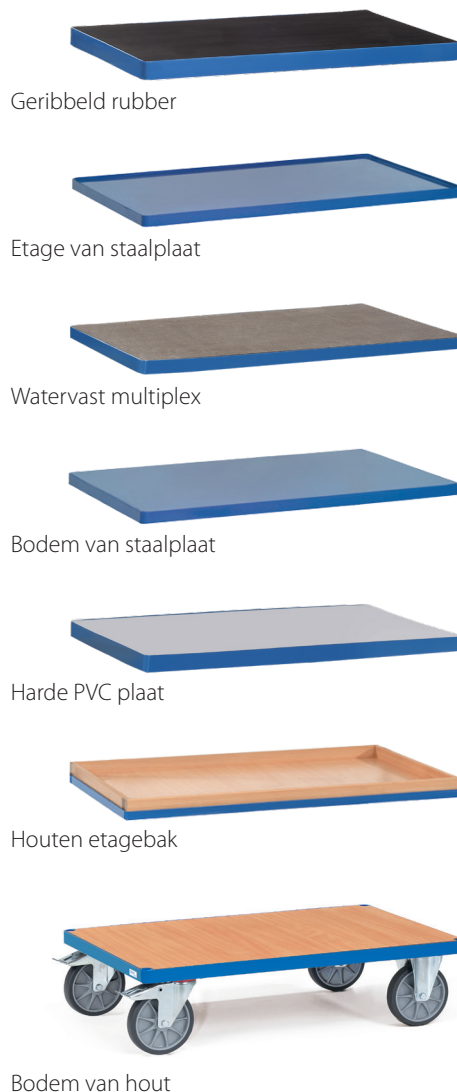

› Toebehoren

- Stootrand
- Geleidingsrollen
- Schrijfplank
- Draadkorf
- Softgrip duwbeugel
- Dodemansrem
- Klapbare duwbeugel
- Elektro aandrijving
- Watervast platform
- PVC platform
- Scannerhouder
- Afvalzakhouder
- Flessenhouder
- Papierrolhouder
- Dissel en koppeling voor
- Alternatieve wieluitrustingen
- En veel meer ...

› Wanden

- Kopwanden van houten
- Kopwanden van draadgaas
- Duwbeugels
- Rongen
- En veel meer ...



► SERIEMATIG: de fetra-TPE-wielen

Wielen met TPE rubber (thermoplastisch elastomeer) bieden op effen ondergronden veel voordelen. De inspanning voor transporten wordt aanzienlijk geminimaliseerd: met lichte inspanning kunnen zelfs zware lasten comfortabel, veilig en geruisloos getransporteerd worden. De fetra-TPE-wielen met kogellager in een beschermd design zijn conform de PAK EU-verordening 1272/2013.



- **Zeer geringe rij-, rol- en zwenkweerstand**
- **Geruisloze loop op effen ondergronden**
- **Donkergrijze wielen, ongevoelig voor vuil**
- **Wielen ondanks de donkere kleur streeploos**
- **Dubbelzijdig afgedicht onderhoudsvrij kogellager**
- **Conform de PAK EU-verordening 1272/2013**
- **Draadbescherming voorkomt het omwikkelen van de wielas met draden**
- **Attractief en individueel fetra-design**
(Europees design beschermingsrecht © EU 00134689.4-001/00134689.4-003)



► TOTALSTOP – het fetra centrale remsysteem

Innovatief, comfortabel, ergonomisch en veilig: het door fetra ontwikkelde remsysteem laat zich met slechts één voetbeweging eenvoudig vergrendelen of ontgrendelen. Naast het draaien van de wielen wordt bovendien de zwenkbeweging van beide zwenkwielen veilig vergrendeld. Gevaarlijke situaties door uitzwenken van de geremde wagen wordt hierdoor vermeden. Door de centrale plaatsing is het rempedaal altijd in het zicht van de gebruiker en kan in iedere wielrichting bediend worden. De wielblokkering van rubber werkt op alle bandenmaterialen en is zeer eenvoudig af te stellen.



- **Innovatief**
Met slechts één voetbeweging wordt de wieldraaiing en de zwenkbeweging van beide zwenkwielen geblokkeerd
- **Comfortabel**
Het rempedaal blijft altijd in het zicht van de gebruiker. Remmen in iedere wielrichting mogelijk
- **Ergonomisch**
Licht te ontgrendelen rem door de grote bodenvrijheid van het pedaal
- **Veilig**
Wielblokkering van rubber. Hoge remkracht op alle bandenmaterialen, eenvoudig instelbaar
- **Europees patent EP 2743097**



Meerprijs zie pagina 183

Voor alle met het TOTALSTOP logo gekenmerkte transportmiddelen.

FIXSTOP - de nieuwe fetra centrale richtingvergrendeling

FIXSTOP is de bijzonder comfortabele richtingvergrendeling van fetra. In plaats van de standaard 2 bokwielen, 2 synchroon vergrendelbare zwenkwielen. De zwenkbeweging van beide zwenkwielen laat zich door de bediening van het centrale pedaal aan beide lange zijden comfortabel in een raster $4 \times 90^\circ$ vergrendelen. Hierdoor verkrijgt de gebruiker met slechts één voetbeweging de keuze tussen de wendbaarheid met 4 zwenkwielen en de spoorstabiliteit van een wagen met 2 zwenk- en 2 bokwielen. Te bedienen vanuit elke wielpositie.

Meerprijs per set voor wagens met TPE banden vanaf 450 mm breedte.



- **Centraal te bedienen**
Het FIXSTOP pedaal kan aan beide lange zijden met slechts één voetbediening bedient worden.
- **Flexibel**
 360° wendbaarheid en indien nodig te vergrendelen als een bokwiel.
- **Innovatief**
Slank en modern ontwerp.
- **Duits patent 10 2016 110 300**



Pedaal
ontgrendeld

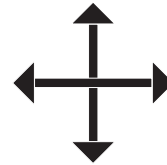

Pedaal
vergrendeld

Meerprijs zie pagina 184

Voor alle met een FIXSTOP logo gekenmerkte transportmiddelen.

fetra - individuele richtingvergrendeling

Het conventionele richting vergrendelingsstelsel van fetra. In plaats van de standaard 2 bokwielen, 2 afzonderlijk vergrendelbare zwenkwielen. De zwenkbewegingen van deze wielen kunnen vanaf één lange zijde afzonderlijk worden geregeld door de vaststaande bedienhendel in een raster van $4 \times 90^\circ$ te vergrendelen. Hierdoor is een goede rechte loop in lengte- en dwarsrichting mogelijk. In iedere wielpositie te bedienen.

Meerprijs per set voor wagens met TPE banden.

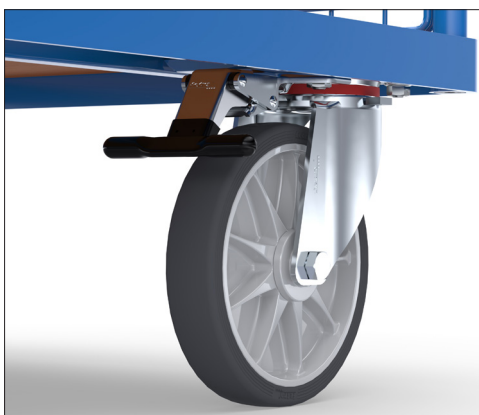

- **Individueel te bedienen**
Hierdoor naar wens individueel instelbaar.
- **Flexibel**
 360° wendbaarheid en indien nodig te vergrendelen als een bokwiel.
- **Trappedaal omwisselbaar**
Trappedaal standaard van de zijkant te bedienen. Bij het 180° draaien van het wiel ook vanaf de kopwand te bedienen.
- **Duits patent 10 2016 110 300**



Bedienhendel
ontgrendeld

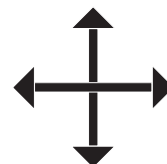

Bedienhendel
vergrendeld

Meerprijs zie pagina 184



	TPE-wielen	Polyamide wielen	Luchtbanden	Massief rubber wielen
Rij-, rol- en zwenkweerstand	Zeer gering	Zeer gering	Gemiddeld	Gering
Rijgeluid	Gering op effen ondergronden	Hoog op nagenoeg alle ondergronden	Extreem gering op alle ondergronden	Gering op nagenoeg alle ondergronden
Elasticiteit	Weinig elastische loop	Onelastische harde loop	Zeer elastische loop	Elastische loop
Vuilgevoeligheid	Ongevoelig	Zeer gevoelig	Ongevoelig	Ongevoelig
Lagers	Bijzonder licht lopende kogellager	Licht lopende rollager	Licht lopende rollager	Licht lopende rollager
Draagvermogen	Voor een gemiddeld draagvermogen	Voor een gemiddeld tot hoog draagvermogen	Voor een gemiddeld tot hoog draagvermogen	Voor een gemiddeld draagvermogen
Streeploos	Streeploos	Streeploos	Optioneel mogelijk	Optioneel mogelijk
Ondergrondeigenschappen	Voor effen ondergronden geschikt	Voor effen ondergronden geschikt	Voor effen en oneffen ondergronden geschikt	Voor effen en licht oneffen ondergronden geschikt
Kenmerken	Prijsgunstige en licht lopende wielen op effen ondergronden, streeploos op gevoelige ondergronden	Gunstige wielen met een hoog draagvermogen, zeer gering rijcomfort; verregaand bestand tegen zout, zuren en logen	Ideaal voor de inzet op slechte ondergronden, ook voor buitengebruik	Prijsgunstige en universeel inzetbare wielen voor een gemiddeld draagvermogen
Kosten	Standaard wielen – zonder meerprijs zie pagina 180	Meerprijs op standaard wielen zie pagina 184	Meerprijs op standaard wielen zie pagina 184	Als standaard niet meer leverbaar



	Elektrisch geleidende TPE-wielen	Massief streeploze wielen	Polyurethaan wielen	Elastische streeploze wielen
Rij-, rol- en zwenkweerstand	Zeer gering	Gering	Zeer gering	Gering
Rijgeluid	Gering op effen ondergronden	Gering op nagenoeg alle ondergronden	Gering op nagenoeg alle ondergronden	Extreem gering op alle ondergronden
Elasticiteit	Weinig elastische loop	Elastische harde loop	Elastische loop	Zeer elastische loop
Vuilgevoeligheid	Ongevoelig	Zeer gevoelig	Beperkt gevoelig	Ongevoelig
Lagers	Bijzonder licht lopende precisie kogellager	Licht lopende rollager	Bijzonder licht lopende kogellager	Bijzonder licht lopende kogellager
Draagvermogen	Voor een gemiddeld draagvermogen	Voor een gemiddeld draagvermogen	Voor een hoog draagvermogen	Voor een hoog draagvermogen
Streeploos	Streeploos	Streeploos	Streeploos	Streeploos
Ondergrondeigenschappen	Voor effen ondergronden geschikt	Voor effen en licht oneffen ondergronden geschikt	Voor effen en licht oneffen ondergronden geschikt	Voor effen en oneffen ondergronden geschikt
Kenmerken	Speciale wielen om statistische oplading te voorkomen	Prijsgunstige wielen voor een gemiddeld draagvermogen, streeploos dus ook voor gevoelige ondergronden	Bijzonder hoogwaardige en resistente wielen met een hoog draagvermogen; bestand tegen veel agressieve stoffen	Zeer comfortabel door licht elastische loop; goed voor veel overrijden van groeven en drempels. Lange levensduur
Kosten	Meerprijs op standaard wielen zie pagina 184	Zie pagina 181	Meerprijs op standaard wielen zie pagina 184	Meerprijs op standaard wielen zie pagina 184

Waar hangt het vanaf?

Een hoogwaardige wieluitrusting is essentieel voor de doelgerichte inzet van een transportmiddel. fetra gebruikt verschillende wielen en lagers – welke afhankelijk van ondergrond, binnen en/of buiten gebruik, transportgewicht of speciale toepassing zoals elektrisch geleidend, chemische bestandheid of streeploze eigenschappen toegepast worden.

fetra transportwagens worden standaard met zwenk- en bokwielen met TPE rubber met groefkogellager uitgerust. Daarnaast hebben wij wielen en banden voor nagenoeg iedere inzet ter beschikking. De juiste keuze hangt af van de specifieke toepassing, de ondergrond en het transportgewicht.

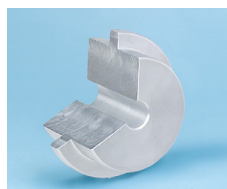

Glijlager

Eenvoudig en robuust wiellager. Schokbestendig. Bus van polyamide. Bestand tegen corrosie en geschikt voor nat gebruik. Bij normaal gebruik onderhoudsvrij. Voor wagens met een geringe snelheid en een geringe gebruikintensiteit.

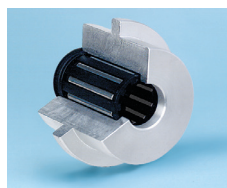

Rollager

Robuust en resistent wiellager. Schokbestendig. Geringe lager wrijving. Duurzame smering met vet dat lang meegaat, bij normaal gebruik onderhoudsvrij. Meest gebruikte lager voor wielen van transportmiddelen.

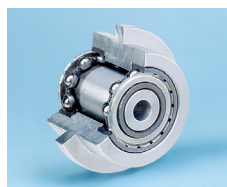

Kogellager

Zeer robuust en precisie wiellager. Schokbestendig. Zeer geringe lager wrijving. Duurzame smering met vet dat lang meegaat. Geschikt voor hoge belasting en een hoog draagvermogen.

GREY EDITION



Kleurstelling:

fetra transportmiddelen in deze kleurcombinatie passen perfect in modern ingerichte werkplekken. De poedercoating in antracietgrijs RAL 7016 is elegant en tijdloos.

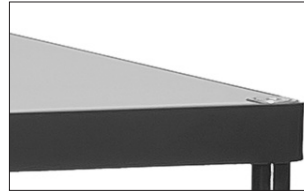

Laadvlak:

De houtvezelplaten in middengrijs zijn ongevoelig voor vuil en werken in een optische eenheid met de innovatieve fetra-TPE-wielen bijzonder goed.



TPE-wielen:

De innovatieve lichtlopende TPE-wielen in attractief fetra design zijn streeploos en geurloos. Bijzonder lichtlopend kogellager.





Greeprollers en klapbare wagens

Rolplateau van stalen buis, gelast, poedercoating kleur antracietgrijs RAL 7016.

Platform met houtvezelplaat middengrijs. Duwstang aan-schroefbaar.

2 Zwenk- en 2 bokwielen met TPE rubber, 125 x 32 mm, naaf met kogellager.

Zwenkwielen met rem.

1161/7016*

Platform met in het frame lig-gend houtvezelplaat, toplaag in middengrijs.

1164/7016

Als 1161/7016, met 2 houten platformen, duwstang aan-schroefbaar. Draagvermogen bovenste etage 100 kg.

1132/7016 | 1154/7016

Duwbeugel is opklapbaar.

Laadvlakhoogte:

bij wiel Ø 125 mm: 205 mm

bij wiel Ø 160 mm: 230 mm

1200/7016 | 1202/7016

Laadvlakhoogte:

bij wiel Ø 125 mm: 206 mm

Platformwagens

2500/7016 - 2503/7016

Stalen buis en gelast profielstaal. Gestraald, slag- en krasvast afgewerkt met poedercoating. Platform van houtvezelplaat, toplaag in middengrijs.

2 Zwenk- en 2 bokwielen met TPE rubber, 160 x 40 resp. 200 x 40 mm, naaf met kogellager. Zwenkwielen met rem.

Laadvlakhoogte:

TPE 160 Ø = 228 mm

TPE 200 Ø = 270 mm

Lucht 220 Ø = 285 mm

*Uitvoering met TOTALSTOP niet mogelijk.



1161/7016*



1164/7016



1132/7016 | 1154/7016



1200/7016 | 1202/7016



2500/7016 - 2503/7016

	Bestelnr.	Draagverm. kg	Wiel Ø mm	Laadvlak L x B mm	Uitwendige afm. L x B x H mm	Eigen gewicht kg	
Greeprollers	1161/7016*	250	125	600 x 500	890 x 500 x 860	11	
	1164/7016	250	125	600 x 450	860 x 450 x 875	19	
Klapbare wagens	1132/7016	250	125	720 x 450	815 x 470 x 930	15	
	1154/7016	250	160	900 x 600	995 x 620 x 965	24	
Magazijnwagens	1200/7016	250	125	850 x 450	1100 x 450 x 910	15	
	1202/7016	250	125	1000 x 600	1250 x 600 x 910	19	
Duwbeugelwagens	2500/7016	500	160	850 x 500	975 x 509 x 948	23	
	2501/7016	600	200	1000 x 600	1125 x 609 x 990	27	
	2502/7016	600	200	1000 x 700	1125 x 709 x 990	30	
	2503/7016	600	200	1200 x 800	1325 x 809 x 990	35	

Voor extra's zie pagina's 183-185



2740/7016 | 2742/7016



2750/7016 | 2752/7016



4820/7016 | 4822/7016



4830/7016 | 4832/7016



Tablethouder
Details zie pagina 185.



Scannerhouder
Details zie pagina 185.



Lichte Tafelwagens

2740/7016 | 2742/7016
2750/7016 | 2752/7016

Tafelwagens, opgebouwd uit stalen buis en gelast profielstaal. Poedercoating antracietgrijs RAL 7016, schroefconstructie. Etages van houtvezelplaat toplaag middengrijs, liggend in stalen frame, rand 12 mm hoog.

2 Zwenk- en 2 bokwielen met TPE rubber, naaf met kogellager. Zwenkwielen met rem.

Draagvermogen bovenste en middelste laadvlak 80 kg.

Tafelwagens met stalen etages

4820/7016 | 4822/7016
4830/7016 | 4832/7016

Tafelwagens, gelaste stalen constructie. Duwbeugels van stalen buis en etages van staalplaat geschroefd. Etages oliedicht, randhoogte 40 mm, poedercoating antracietgrijs RAL 7016.

2 Zwenk- en 2 bokwielen met TPE rubber, naaf met kogellager. Zwenkwielen met rem.

Draagvermogen bovenste en middelste etage 200 kg.

	Bestelnr.	Draagverm kg	Wiel Ø mm	Laadvlak L x B mm	Uitwendige afm. L x B x H mm	Etagehoogten mm	Eigen gewicht kg
Tafelwagens	2740/7016	300	125	850 x 500	986 x 511 x 1039	200, 820	28
	2742/7016	300	125	1000 x 600	1136 x 611 x 1039	200, 820	36
	2750/7016	300	125	850 x 500	986 x 511 x 1039	200, 510, 820	35
	2752/7016	300	125	1000 x 600	1136 x 611 x 1039	200, 510, 820	49
Tafelwagens	4820/7016	400	160	850 x 500	1021 x 500 x 870	207, 829	36
	4822/7016	400	200	1000 x 700	1171 x 700 x 910	248, 870	47
	4830/7016	400	160	850 x 500	1021 x 500 x 870	207, 519, 829	46
	4832/7016	400	200	1000 x 700	1171 x 700 x 910	248, 560, 870	61

Voor extra's zie pagina's 183-185



MultiVario- tafelwagens Modulair systeem

Stalen buis en gelast profiel-
staal, poedercoating antra-
cietgrijs RAL 7016, robuuste
bovenlaagbescherming,
slag- en krasvast. Laadvlakken
van houtvezelplaat, toplaag in
middengrijs.

2 Zwenk- en 2 bokwielen met
TPE rubber 160 x 40 resp. 200 x
40 mm, naaf met kogellager.

Zwenkwielen met rem.

2496/7016

Vierkant laadvlak
600 x 600 mm.

2 Etages.

Draagvermogen bovenste
laadvlak 200 kg

2416/7016

Als 2496/7016, echter met 3
etages.

Draagvermogen bovenste en
middelste etage 200 kg.

2400/7016 - 2403/7016

Als 2496/7016, echter met
rechthoekig laadvlak in
4 afmetingen.

Super-MultiVario- Wagens

Zijn speciaal geconstrueerd voor
zware lasten. Platformen met
watervast multiplex voorzien
van antisliplaag. 2 Zwenk- en 2
bokwielen met elastisch rubber
200 x 50 mm, streeploos. Naaf
met kogellager.

12497/7016

Vierkant laadvlak
700 x 700 mm.

2 Etages.

Draagvermogen bovenste
laadvlak 500 kg.

12402/7016 - 12406/7016

Als 12497/7016, echter met
rechthoekig laadvlak in
4 afmetingen.

Draagvermogen bovenste
laadvlak 500 kg.

*Uitvoering met FIXSTOP
niet mogelijk.

Voor extra's zie
pagina's 183-185



2496/7016



2416/7016



2400/7016 - 2403/7016



12497/7016*



12402/7016 - 12406/7016*

	Bestelnr.	Draagverm kg	Wiel Ø mm	Laadvlak L x B mm	Uitwendige afm. L x B x H mm	Etagehoogten mm	Eigen gewicht kg	
Tafelwagens	2496/7016	500	160	600 x 600	737 x 609 x 860	228, 860	32	
	2416/7016	500	160	600 x 600	737 x 609 x 860	228, 544, 860	44	
	2400/7016	500	160	850 x 500	1047 x 509 x 860	228, 860	36	
	2401/7016	600	200	1000 x 600	1197 x 609 x 900	270, 900	44	
	2402/7016	600	200	1000 x 700	1197 x 709 x 900	270, 900	49	
	2403/7016	600	200	1200 x 800	1397 x 809 x 900	270, 900	58	
Tafelwagens	12497/7016*	1200	200	700 x 700	910 x 700 x 925	283, 925	54	
	12402/7016*	1200	200	1000 x 700	1210 x 700 x 925	283, 925	67	
	12403/7016*	1200	200	1200 x 800	1410 x 800 x 925	283, 925	77	
	12405/7016*	1200	200	1600 x 800	1810 x 800 x 925	283, 925	100	
	12406/7016*	1200	200	2000 x 800	2210 x 800 x 925	283, 925	156	



2450/7016



12450/7016



2452/7016



12452/7016



2456/7016



12456/7016

Werkplaatswagens

in staalplaten constructie.
Werkblad van sandwich plaat
20 mm dik.

2 Zwenk- en 2 bokwielen met
TPE rubber 160 x 40 mm, naaf
met kogellager. Zwenkwielen
met rem.

Gepoedercoat grijs RAL 7035,
front antracietgrijs RAL 7016.

Vanwege transport technische
redenen zijn het werkblad en
de wielen niet gemonteerd.
Eenvoudige zelfmontage.

Draagvermogen per etage:
80 kg.

2450/7016

Met 1 kast, 1 vaste en 2 ver-
stelbare etages en schuifladen
met ladegeleiding. Centraal
afsluitbaar d.m.v. cilinderslot.

6 Schuifladen H x B x D
inw. 95 x 280 x 470 mm
Draagvermogen per schuiflade:
35 kg

2452/7016

Met 1 kast, 1 vaste en 2 ver-
stelbare etages en schuifladen
met ladegeleiding. Centraal
afsluitbaar d.m.v. cilinderslot.

4 Schuifladen H x B x D inw.
1 st. 105 x 280 x 470 mm
2 st. 160 x 280 x 470 mm
1 st. 210 x 280 x 470 mm

Draagvermogen per schuiflade:
35 kg

2456/7016

Kast met dubbele deuren zon-
der scheidingswand, met
2 in hoogte verstelbare etages.
Deuren centraal afsluitbaar
d.m.v. cilinderslot. Openings-
hoek max. 120°.

Nuttige breedte: 873 mm
Nuttige diepte: 465 mm
Openingsbreedte: 784 mm

12450/7016 |

12452/7016 |

12456/7016

Werkblad met opstaande rand.
80 mm hoog van gepoedercoat
staalplaat.



Lade indelingsset

Van verzinkt staalplaat,
insteekbaar. 1 Lange zijden
en 4 dwarsschotten.

	Bestelnr	Draagverm kg	Wiel Ø mm	Laadvlak L x B mm	Uitwendige afm. L x B x H mm	Eigen gewicht kg	
Werkplaatswagen	2450/7016	400	160	985 x 590	1080 x 590 x 915	66	
	2452/7016	400	160	985 x 590	1080 x 590 x 915	62	
	2456/7016	400	160	985 x 590	1080 x 590 x 915	48	
Werkplaatswagen werkblad met rand	12450/7016	400	160	985 x 590	1080 x 590 x 995	71	
	12452/7016	400	160	985 x 590	1080 x 590 x 995	67	
	12456/7016	400	160	985 x 590	1080 x 590 x 995	53	
Vakindeling voor lade	2146	-	-	-	-	-	

Palletonderwagens

Onderwagens voor pallets, containers e.d. Robuust gelaste profielstaalconstructie met 4 vanghoeken, poedercoating antracietgrijs RAL 7016.

2 Zwenk- en 2 bokwielen, zwenkwielen met rem.

22801/7016

750 kg draagvermogen

TPE-wielen 200 x 40 mm, naaf met kogellager. Zeer geringe rij-, rol- en zwenkweerstand. Wielen van streeploos rubber. Geruisloze loop op effen ondergronden.



22801/7016



22881/7016

22881/7016

1050 kg draagvermogen

Wielen van polyamide 200 x 50 mm, naaf met rollager. Geringe rolweerstand, hoge chemische weerstand, streeploos en niet geruisloos.



22881/7016



23891/7016 | 23892/7016

22811/7016

1200 kg draagvermogen

Elastisch massief rubber 200 x 50 mm, streeploos grijs. Naaf met kogellager. Geringe rolweerstand, elastische en geruisloze loop.

Palletonderwagens voor marktconforme route-treinen

23891/7016

23892/7016

Draagvermogen 1.050 kg

Geschikt voor transport op marktconforme routetrein aanhangers.

Robuust gelaste profielstalen constructie met 4 vanghoeken, poedercoating antracietgrijs RAL 7016.

Zwenkwielen van polyamide 200 x 50 mm wit, naaf met precisie kogellager, echter 1 wiel elektrisch geleidend, wiel polypropyleen zwart.

2 Zwenkwielen met totaal remsysteem van voren, diagonaal geplaatst.

Onder rijhoogte: 235 mm



23990



23991

Meerprijs voor 1 zwenkwiel met richtingvergrendeling

In plaats van 1 zwenkwiel zonder rem.

4 x 90° vergrendeling maakt een goede rechte loop in lengte- en in dwarsrichting mogelijk. Vaststaande remhendel onder het frame, steekt niet uit. Vanaf de lange zijde te bedienen. Goede bereikbaarheid in iedere wielpositie.

Duits Patent 10 2016 110 300.4

Speciale uitrusting voor 23891/7016 en 23892/7016.

Meerprijs voor 2 zwenkwielen met vaststaand remsysteem

In plaats van zwenkwielen met meezwenkende remsystemen.

Vaststaande remhendel onder het frame, steekt niet uit. Vanaf de lange zijde te bedienen. Goede bereikbaarheid in iedere wielpositie. De onder rijhoogte wordt verhoogd tot 237 mm, de totale hoogte tot 282 mm.

Speciale uitrusting voor 23891/7016 en 23892/7016.

	Bestelnr	Draagverm kg	Laadvlak L x B mm	voor pallet afm. mm	Uitwendige afm. L x B x H mm	Hoogte mm	Eigen gewicht kg
Palletonderwagens	22801/7016	750	1210 x 810	1200 x 800	1255 x 855 x 329	282	34
	22881/7016	1050	1210 x 810	1200 x 800	1255 x 855 x 329	282	33
	22811/7016	1200	1210 x 810	1200 x 800	1255 x 855 x 329	282	35
Trolleys	23891/7016	1050	1210 x 810	1200 x 800	1255 x 855 x 327	280	34
	23892/7016	1050	1210 x 1010	1200 x 1000	1255 x 1055 x 327	280	34
	23990			1 Zwenkwiel met richtingvergrendeling			
	23991			2 Zwenkwielen met vaststaand remsysteem			



22921/7016

**Opzetramen voor
palletonderwagens
22921/7016**

Om pallets en gasboxen op een ergonomisch gunstige hoogte te zetten.

Gelaste profielstalen constructie met vanghoeken. Stabiele hoekstaanders met voetplaat, in te steken in de hoekhulzen van het opzetraam. poedercoating antracietgrijs RAL 7016.

De voetplaten van de opzetramen zijn door middel van een schroefenset (bij levering inbegrepen) op de onderwagens vast te zetten.



22892/7016

**Aanhaakbare
duwbeugel
22892/7016**

Voor palletonderwagens vanaf 800 mm breed. Voor het bekwaam en rug ontlastend verrijden van lege en beladen palletonderwagens.

Uiterst robuuste constructie van stalen buis met krachtige verbindingsklauwen. Beugel en dwarsverbinding voorzien van softgrip. In niet aangehaakte toestand d.m.v. 2 hulprollen eenvoudig te verrijden.

Gebruiksnummer
20 2014 010 367



Toepassingsvoorbeeld

Bestelnr	Draagverm kg	Laadvlak L x B mm	voor pallet afm. mm	Hoogte mm		Eigen gewicht kg
				zonder palletonderwagens	met palletonderwagens	
22921/7016	1200	1210 x 810	1200 x 800	370	652	19
22892/7016			Aanhaakbare duwbeugel			7,5



Materiaalstandaard

3270/7016

Voor kunststof bakken, draadmanden enz., in hoogte verstelbaar en verrijdbaar.

Stalen buis en profielstaalconstructie met platform van staalplaat. Poedercoating antracietgrijs RAL 7016.

4 Zwenkwielen van TPE rubber, naaf met glijlager, 2 stuks met rem.

Platform van staalplaat met aan alle zijden een opstaande rand 20 mm hoog. Niet kantelbaar. In hoogte verstelbaar in een raster van 25 mm.

In hoogte verstelbaar van 720 – 995 mm.



3270/7016



13580/7016

Eurobakken rolplateau

Voor eurobakken 600 x 400 mm, poedercoating antracietgrijs RAL 7016.

4 Zwenkwielen met TPE rubber, naaf met kogellager. 2 Stuks met rem.

13580/7016

Open constructie van hoekstaal.

13540/7016

Rolplateau met 2 etages, beide met legbord van houtvezelplaat, rand 15 mm hoog.

Nuttige etageafstand 400 mm, etagehoogten 194/623 mm.

Draagvermogen bovenste etage 100 kg.

135400/7016

Als 13540, echter met duwbeugel, totale hoogte 970 mm.

1384/7016

Stalen buis en gelast profielstaal, schroefconstructie. Variabel inschroefbare etages, raster 100 mm, hoek bij schuine inbouw 15° of 30°

Etagehoogten:

311, 611, 911, 1211, 1511 mm.

Draagvermogen per etage 80 kg.

Met 5 legborden. Rand 13 mm hoog.



13540/7016



135400/7016



1384/7016

	Bestelnr.	Draagverm. kg	Wiel Ø mm	Laadvlak L x B mm	Uitwendige afm. L x B x H mm	Eigen gewicht kg
Materiaalstandaard	3270/7016	150	75	605 x 405	605 x 405 x 995	17
Eurobakken-etagerolplateau	13580/7016	250	125	605 x 405	605 x 405 x 209	9
	13540/7016	250	125	605 x 408	677 x 414 x 638	17
	135400/7016	250	125	605 x 408	747 x 414 x 970	18
Eurobakkenwagens	1384/7016	400	160	1240 x 610	1372 x 685 x 1686	109



8301/7016 - 8303/7016



Verstevigingsstangen
verhogen het draagvermogen per etage.



Etage- | Kastwagens

Stalen buis en profielstaal of gelast hoekstaal, poedercoating antracietgrijs RAL 7016.

1 Vaste en 3 of 4 verstelbare etages van sandwichplaat, toplaag middengrijs.

Etages variabel in een raster van 100 mm instelbaar.

Draagvermogen per etage 90 kg.

2 Zwenk- en 2 bokwielen met TPE rubber 200 x 40 mm, naaf met kogellager.

Etagewagens Modulair systeem

8301/7016 - 8303/7016
Zwenkwielen met rem.

Etages voor etagewagens

Meer- of minderprijs, inclusief 1 paar etagedragers

Afm. mm	Bestelnr.
1000 x 600	E8101ETAW/7016
1000 x 700	E8102ETAW/7016
1200 x 800	E8103ETAW/7016

Verstevigingsstangen voor etagewagens

Schroefbaar, verhogen het draagvermogen per etage van 90 kg naar 150 kg.

1 Paar per wagen wordt meegeleverd. Voor draagvermogen verhoging bij meerdere etages, bestel dan extra verstevigingsstangen.

1 Paar behorend bij 1 etage

Afm. mm	Bestelnr.
1000 x 600	E8101VK/7016
1000 x 700	E8102VK/7016
1200 x 800	E8103VK/7016



5392/7016 - 5393/7016



Spanjoetsluiting
met zwenkhandel en cilinderslot.



TOTALSTOP – het fetra centrale remsysteem
Met slechts één voetbeweging wordt de wieldraaiing en de zwenkbeweging van beide zwenkwielen geblokkeerd. Het rempedaal blijft altijd in het zicht van de gebruiker.
Seriematig op alle kastwagens.



Kastwagens 5392/7016 | 5393/7016

Vast gelast hoekstalen constructie met duwbeugel en dubbele vleugeldeuren
Gevuld met draadgaas 40 x 40 x 4 mm.

TOTALSTOP – het centrale remsysteem op de zwenkwielen.

	Bestelnr	Draagverm kg	Laadvlak L x B mm	Uitwendige afm. L x B x H mm	Etagehoogten mm	Eigen gewicht kg
Etagewagens	8301/7016	600	1000 x 600	1169 x 609 x 1800	269, 669, 1069, 1469	64
	8302/7016	600	1000 x 700	1169 x 709 x 1800	269, 669, 1069, 1469	69
	8303/7016	600	1200 x 800	1369 x 809 x 1800	269, 669, 1069, 1469	86
Kastwagens	5392/7016	750	1000 x 680	1170 x 745 x 1792	292, 582, 882, 1182, 1482	144
	5393/7016	750	1200 x 780	1370 x 845 x 1792	292, 582, 882, 1182, 1482	175
Extra etages	1325/7016			voor Kastwagens 5392/7016		
	1926/7016			voor Kastwagens 5393/7016		

Voor extra's zie pagina's 183-185

Steekwagens B1330L/7016

Handzame steekwagen met schep van staalplaat, stabiel gelaste constructie, poedercoating, in antracietgrijs RAL 7016. Veiligheidshandvatten. Stalen schep aanschroefbaar en daardoor omwisselbaar, met te vervangen kunststof glijstrip- en wielen met luchtbanden op kunststof velg, naaf met rollager

Beugel boven en dwarsverbinding gebogen. Voor het veilig transporteren van ronde goederen zoals rollen, kannen, emmers enz.

Gedemonteerde aanlevering.

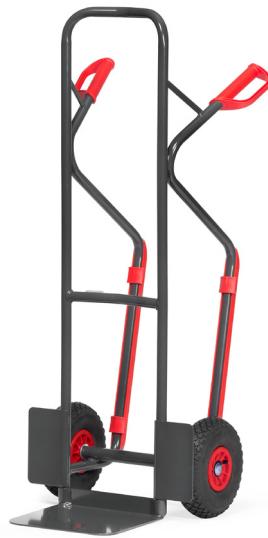

B1330L/7016

	Bestelnr	Draagverm kg	Hoogte mm	Steekdiepte mm	Steekbreedte mm	Totale breedte mm	Luchtbanden mm	Eigen gewicht kg	
Steekwagen	B1330L/7016	300	1300	250	320	580	260 x 85	15	

➤ Overige producten in antracietgrijs RAL 7016 zijn te vinden op de volgende pagina's:

➤ Afvalbakken



Pagina 121-123

➤ Stapelaars Verrijdbare heftafels



Pagina 171-173

➤ Hoekrollers



Pagina 177

GREEPROLLERS

Greep:

Eenhandsbediening voor het snelle kleine transport tot 250 kg.

**Laadvlak:**

Laadvlak van hout, naar keuze ook van staalplaat mogelijk.

**TPE-wielen:**

De innovatieve lichtlopende TPE-wielen in attractief fetra design zijn streeploos en geurloos. Bijzonder lichtlopend kogellager.

**Toepassingsgebied:**

Makkelijk en wendbaar te hanteren, ook in smalle gangen. Ideaal voor kisten en dozen..



Greerollers

Rolplateau van stalen buis, gelast, poedercoating kleur blauw RAL 5007. Platform van stalen buis, staalplaat of met houtvezelplaat. Duwstang aanschroefbaar.

1 of 2 zwenk- en 2 bokwielen met TPE rubber, 125 x 32 mm, naaf met kogellager. Zwenkwielen met rem.

1158* | 1161*

Platform met in het frame liggend houtvezelplaat, toplaag in beukendecor.



1158*



1161*

1163*

Platform met gelijkliggend ingelast staal, 2 mm dik, gepoedercoat.



1163*



2167*

2167*

Rolplateau met afneembare kunststof bak 600 x 400 x 220 mm. Profielstalen frame 610 x 410 mm, dissel van stalen buis, aanschroefbaar, gepoedercoat blauw RAL 5007.

1164

met 2 houten platformen, duwstang aanschroefbaar.

Draagvermogen bovenste etage 100 kg.



1164

1197

als 1164, echter met 2 staalplaten platformen, gelijkliggend ingelast, 2 mm dik, gepoedercoat.



1197

*Uitvoering met TOTALSTOP niet mogelijk.

	Bestelnr.	Draagverm. kg	Laadvlak L x B mm	Uitwendige afm. L x B x H mm	Etagehoogten mm	Eigen gewicht kg
Greerollers	1158*	200	600 x 450	860 x 450 x 860	195	10
	1161*	250	600 x 500	890 x 500 x 860	195	12
	1163*	250	600 x 500	890 x 500 x 860	195	14
	2167*	250	610 x 410	890 x 410 x 860	209	13
	1164	250	600 x 450	860 x 450 x 875	195, 770	19
	1197	250	600 x 450	860 x 450 x 875	195, 770	21



1165



1166 | 1169 | 1170



2166 | 2173 | 2174

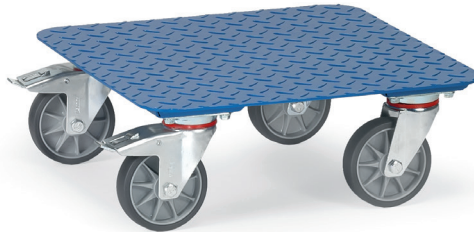

1167

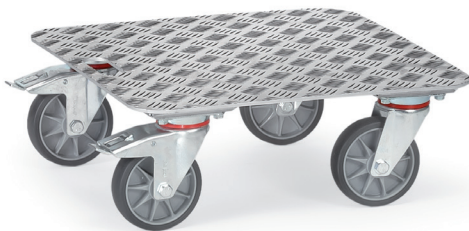

1187



1168

Rolplateau's

opgebouwd uit profielstaal, gelast, poedercoating kleur blauw RAL 5007. 4 Zwenkwie- len met TPE rubber, naaf met kogellager.

2 Stuks met rem.

1165

open, zonder laadvlak.

1166 | 1169 | 1170

met houten laadvlak.

2166 | 2173 | 2174

met houten laadvlak met gerib- belde rubbermat.

1167

met geruit plaatstaal laadvlak.

1187

met aluminium kwintet laadvlak en handvat.

1168

met beugels voor bijv. vaten en tapijtrollen.

	Bestelnr.	Draagverm. kg	Wiel Ø mm	Laadvlak L x B mm	Uitwendige afm. L x B x H mm	Etagehoogten mm	Eigen gewicht kg
Rolplateau	1165	400	125	500 x 500	500 x 500 x 183	183	11
	1166	400	125	500 x 500	500 x 500 x 199	199	13
	1169	400	125	600 x 600	600 x 600 x 199	199	16
	1170	400	125	700 x 700	700 x 700 x 199	199	19
	2166	400	125	500 x 500	500 x 500 x 201	201	14
	2173	400	125	600 x 600	600 x 600 x 201	201	17
	2174	400	125	700 x 700	700 x 700 x 201	201	20
	1167	400	125	500 x 500	500 x 500 x 185	185	14,5
	1187	250	125	500 x 500	500 x 500 x 184	184	9
Rolplateau	1168	400	125	500 x 500	500 x 500 x 288	288	13

Voor extra's zie pagina's 183-185

MAGAZIJNWAGENS

Aangenaam en licht:
Voor het snelle transport tot 400 kg.



TPE-wielen:
De innovatieve lichtlopende TPE-wielen in attractief fetra design zijn streeploos en geurloos. Bijzonder lichtlopend kogellager.



Grote variëteit:
Handige wagens voor het snelle transport van kleine ladingen.



1200 | 1202



2100 | 2102

Magazijnwagens 1200 | 1202 | 2100 | 2102

Gelaste stalen buisconstructie, poedercoating, in kleur blauw RAL 5007. Platform van houtvezelplaat, gefineerd met kunststof toplaag in beuken-decor.

2 Zwenk- en 2 bokwielen met TPE rubber, naaf met kogellager.

Zwenkwielen met rem.

Laadvlakhoogte:
bij wiel Ø 125 mm: 206 mm
bij wiel Ø 160 mm: 233 mm

Tafelwagens

Modulair systeem, compleet schroefbaar. Niet gemonteerd, stalen buis en gelast profielstaal, poedercoating, in kleur blauw RAL 5007. Etages van houtvezelplaat, gefineerd met kunststof toplaag in beuken-decor.

2 Zwenk- en 2 bokwielen met TPE rubber, naaf met kogellager. Zwenkwielen met rem.

1600 | 1602

Etagehoogten: 209/826 mm
Draagvermogen bovenste etage 80 kg.

1800 | 1802

Etagehoogten:
209/515/826 mm
Draagvermogen bovenste en middelste etage 80 kg.

2600 | 2602

Etagehoogten: 233/736 mm
Draagvermogen bovenste etage 120 kg.

2610 | 2612

Uitvoering als 2600/2602, echter met 3 etages.
Etagehoogten: 233/485/736 mm
Draagvermogen bovenste en middelste etage 120 kg per etage.



1600 | 1602



1800 | 1802



2600 | 2602



2610 | 2612

	Bestelnr.	Draagverm. kg	Wiel Ø mm	Laadvlak L x B mm	Uitwendige afm. L x B x H mm	Eigen gewicht kg
Magazijnwagen	1200	250	125	850 x 450	1100 x 450 x 910	14
	1202	250	125	1000 x 600	1250 x 600 x 910	19
	2100	400	160	850 x 500	1030 x 505 x 953	21
	2102	400	160	1000 x 700	1180 x 705 x 953	29
Tafelwagen	1600	200	125	850 x 500	1030 x 500 x 1020	25
	1602	200	125	1000 x 600	1180 x 600 x 1020	28
	1800	200	125	850 x 500	1030 x 500 x 1020	34
	1802	200	125	1000 x 600	1180 x 600 x 1020	40
	2600	400	160	850 x 500	970 x 505 x 968	29
	2602	400	160	1000 x 700	1120 x 705 x 968	41
	2610	400	160	850 x 500	970 x 505 x 968	36
	2612	400	160	1000 x 700	1120 x 705 x 968	51

Voor extra's zie
pagina's 183-185

Alu platformwagen 3120

Met klappbare duwbeugel.
Laadvlak met antislip toplaag,
stabiele en afgeronde profielen
rondom. Duwbeugel van buis
met dwarsverband en solide
scharnierpunten.

2 Zwenk- en 2 bokwielen van
massief rubber. Zwenkwielen
met rem. Niet gemonteerd.



3120

Magazijnwagen 3100 | 3101

Laadvlakken geheel van
staalplaat, afwerking met
poedercoating blauw RAL
5007 en voorzien van antislip
laag en stootbescherming
rondom. Duwbeugel van buis
met dwarsverband, klappbaar.
Afwerking met poedercoating.
Scharnier van duwbeugel
verchromd.

2 Zwenk- en 2 bokwielen van
massief streeploos rubber.
Zwenkwielen met rem.

Niet gemonteerd.



3112



3100 | 3101

3112 | 3113

Magazijnwagen met 2 of
3 etages. Duwbeugel vast,
verchromd.

Etagehoogten:
3112 = 140/655 mm
3113 = 140/390/655 mm

Draagvermogen bovenste en
middelste etage 60 kg.



3113

Wagens met kunststof laadvlak

Laadvlakken van kunststof met
antislip toplaag. Kleur blauw,
en duwbeugel van buis.

2 Zwenk- en 2 bokwielen van
massief streeploos rubber.

Niet gemonteerd.



3130



3132

3130

Duwbeugel klappbaar, met
breed dwarsverband, glans
verzinkt.

3132

Tafelwagen met 2 etages,
vaste duwbeugel van buis,
glans verzinkt.

Etagehoogten:
185 en 715 mm

Draagvermogen bovenste
etage 80 kg.

*De op p. 183-185 vermelde opties
zijn voor de wagens op deze pagi-
na niet leverbaar.*

	Bestelnr.	Draagverm. kg	Wiel Ø mm	Laadvlak L x B mm	Uitwendige afm. L x B x H mm	Eigen gewicht kg
Alu platformwagen	3120	150	100	740 x 480	760 x 495 x 885	10
Magazijnwagen	3100	150	100	740 x 480	760 x 495 x 860	12,2
	3101	250	125	910 x 610	920 x 630 x 890	18,3
	3112	120	100	740 x 480	760 x 495 x 860	18
	3113	120	100	740 x 480	760 x 495 x 860	22,7
Kunststof platform- en tafelwagen	3130	200	125	810 x 500	815 x 540 x 890	13
	3132	200	125	810 x 500	815 x 540 x 890	16,7

OPKLAPBARE WAGENS

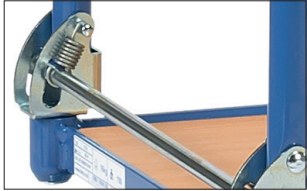

Klapmechanisme:
Eenvoudig en snel met de voet te bedienen. In enkele seconden gebruiksklaar.



Uitvoeringen:
Verkrijgbaar in stalen en in aluminium uitvoering.



Compact:
Plaatsbesparend inklapbaar en daardoor ideaal voor onderweg.





Opklapbare wagens 1132 | 1154

Opgebouwd uit stalen buis, poedercoating. Laadvloer van houtvezelplaat gefineerd met kunststof toplaag in beukendecor. Duwbeugel is opklapbaar. 2 Zwenk- en 2 bokwielen met TPE rubber, naaf met kogellager. Zwenkwielen met rem.

Laadvlakhoogte:
bij wiel Ø 125 mm: 205 mm
bij wiel Ø 160 mm: 230 mm

1133 | 1134

Opgebouwd uit aluminium buis, laadvlak van alu plaat. Verder als 1132 | 1154.

1140 | 1141

Als 1132 | 1154, echter met 2 duwbeugels opklapbaar en opklapbare etage van stalen buis, laadvlak van houtvezelplaat toplaag in beukendecor.

Etagehoogten:
1140 = 205/860 mm
1141 = 230/885 mm

Draagvermogen bovenste laadvlak 80 kg.

Duits patent 100 62 425

1180 | 1181

Opgebouwd uit aluminium buis, laadvlak van alu plaat. Verder als 1140 | 1141.



1132 | 1154



1140 | 1141



1133 | 1134



1180 | 1181

	Bestelnr.	Draagverm. kg	Wiel Ø mm	Laadvlak L x B mm	Uitw. afm. L x B x H mm	Eigen gewicht kg
Klapbare wagen	1132	250	125	720 x 450	815 x 470 x 930	16
	1154	250	160	900 x 600	995 x 620 x 965	25
	1133	200	125	720 x 450	815 x 470 x 930	11
	1134	200	160	900 x 600	995 x 620 x 965	18
	1140	250	125	720 x 450	900 x 470 x 900	26
	1141	250	160	900 x 600	1080 x 620 x 930	40
	1180	200	125	720 x 450	900 x 470 x 900	18
	1181	200	160	900 x 600	1080 x 620 x 930	27



2500-K | 2501-K | 2502-K | 2503-K

Opklapbare wagens

2500-K | 2501-K |
2502-K | 2503-K

Opklapbare wagens uit stalen buis en gelast profielstaal, gepoedercoat blauw RAL 5007. Laadvlak van houtvezelplaat, toplaag in beukendecor. Duwbeugel op het platform te klapbaar.

2 Zwenk- en 2 bokwielen met TPE rubber, naaf met kogellager. Zwenkwielen met rem.

Laadvlakhoogte:

TPE 160 Ø = 228 mm

TPE 200 Ø = 270 mm

Lucht 220 Ø = 285 mm

Optiliner

De optimale greep is het ergonomische alternatief voor de klassieke duwbeugel.

Constructie en uitvoering als opklapbare wagen 1132, echter met rode houtvezelplaat.



3301



3601

3301

Laadvlakhoogte: 230 mm
totale hoogte ingeklapt: 355 mm

3601

Optiliner tafelwagen. Uitvoering als Optiliner, echter niet klapbaar. Etagehoogten 230/735 mm, draagvermogen bovenste etage 200 kg.



Optiliner greef

Ergonomische greep voor een beter duwcomfort

	Bestelnr.	Draagverm. kg	Wiel Ø mm	Laadvlak L x B mm	Uitw. afm. L x B x H mm	Eigen gewicht kg
Klapbare wagen	2500-K	500	160	850 x 500	907 x 509 x 1057	24
	2501-K	600	200	1000 x 600	1120 x 609 x 1099	28
	2502-K	600	200	1000 x 700	1120 x 709 x 1099	32
	2503-K	600	200	1200 x 800	1325 x 809 x 1099	37
Optiliner	3301	400	160	900 x 600	1010 x 620 x 1030	25
Optiliner	3601	400	160	900 x 600	1115 x 600 x 1030	34

Voor extra's zie pagina's 183-185

WAGENS-MULTIVARIO



Modulair systeem:

Multifunctioneel modulair systeem met het beproefde fetra steek- en schroefprincipe. De MultiVario transportmiddelen laten zich veelvuldig veranderen, omwisselen en aanvullen.



MultiVario:

De systeemdelen worden eenvoudig ingestoken en vastgeschroefd.



TPE-wielen:

De innovatieve lichtlopende TPE-wielen in attractief fetra design zijn streeploos en geurloos. Bijzonder lichtlopend kogellager.



Elegant:

Elegante frameconstructie uit een geheel met ronde hoeken.



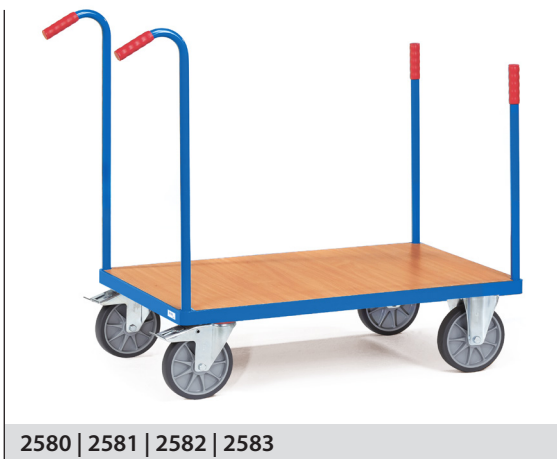

MultiVario
fetra Insteek- en Schroefstelsysteem



Watervaste en meer platformen
Voor MultiVario-magazijnwagens (details zie pagina 184)

**MultiVario-wagens
Modulair systeem**

De MultiVario wagens laten zich veelzijdig veranderen, omwisselen en aanvullen. De systeemdelen worden eenvoudig in het basiselement 2590-2593 gestoken en vastgeschroefd. De constructie is opgebouwd uit stalen buis en gelast profielstaal. Gestraald, slag- en krasvast afgewerkt met poedercoating. Laadvloer van houtvezelplaat, gefineerd met kunststof toplaag in beukendecor. 2 Zwenk- en 2 bokwielen met TPE rubber 160 x 40 resp. 200 x 40 mm, naaf met kogellager. Zwenkwielen met rem. Laadvlakhoogte: TPE 160 Ø = 228 mm TPE 200 Ø = 270 mm Lucht 220 Ø = 285 mm

**Duwbeugelwagens staal
2500B - 2503B**

Platform van staalplaat, gelijkliggend in het frame, zuiver ingelast, ook gepoedercoat RAL 5007.

**Rongenwagen
2580 - 2583**

Rongen, lang 693/640 mm

Toebehoren MultiVario

- Andere wielen
- 4 Zwenkwielen
- Stootrand
- Geleidingsrollen
- Schrijfplank
- Draadkorf
- Soft grip duwbeugel
- Dodemansrem
- Opklapbare duwbeugel
- Electro aandrijving
- Scannerhouder
- Watervaste platformen
- Hard PVC
- Laadvlak met geribbeld rubber
- Tablet houder
- Flessenhouder
- Papierrollhouder
- Afvalzakhouder
- Werkblad
- Richtingvergrendeling

	Bestelnr.	Draagverm. kg	Wiel Ø mm	Laadvlak L x B mm	Uitwendige afm. L x B x H mm	Eigen gewicht kg
Duwbeugelwagens	2500	500	160	850 x 500	975 x 509 x 948	23
	2501	600	200	1000 x 600	1125 x 609 x 990	27
	2502	600	200	1000 x 700	1125 x 709 x 990	30
	2503	600	200	1200 x 800	1325 x 809 x 990	35
Duwbeugelwagen met platform van staal	2500B	500	160	850 x 500	975 x 509 x 948	28
	2501B	600	200	1000 x 600	1125 x 609 x 990	32
	2502B	600	200	1000 x 700	1125 x 709 x 990	34
	2503B	600	200	1200 x 800	1325 x 809 x 990	42
Rongenwagens	2580	500	160	850 x 500	1100 x 509 x 923	24
	2581	600	200	1000 x 600	1250 x 609 x 960	29
	2582	600	200	1000 x 700	1250 x 709 x 960	32
	2583	600	200	1200 x 800	1450 x 809 x 960	37
Platformwagens	2590	500	160	850 x 500	919 x 509 x 228	22
	2591	600	200	1000 x 600	1069 x 609 x 270	26
	2592	600	200	1000 x 700	1069 x 709 x 270	27
	2593	600	200	1200 x 800	1269 x 809 x 270	33

Voor extra's zie pagina's 183-185



MultiVario-wagens Modulair systeem

De MultiVario wagens laten zich veelvuldig veranderen, omwisselen en aanvullen.

De systeemdelen worden eenvoudig in het basiselement 2590-2593 gestoken en vastgeschroefd.

De constructie is opgebouwd uit stalen buis en gelast profielstaal. Gestraald, slag- en krasvast afgewerkt met poedercoating. Laadvloer van houtvezelplaat, gefineerd met kunststof toplaag in beukendecor.

2 Zwenk- en 2 bokwielen met TPE rubber 160 x 40 resp. 200 x 40 mm, naaf met kogel-lager.

Zwenkwielen met rem.

Laadvlakhoogte:
TPE 160 Ø = 228 mm
TPE 200 Ø = 270 mm
Lucht 220 Ø = 285 mm



2510 | 2511 | 2512 | 2513



2520 | 2521 | 2522 | 2523



2530 | 2531 | 2532 | 2533



2550 | 2551 | 2552 | 2553

Kopwandwagen en dubbele kopwandwagen 2510 - 2513 | 2520 - 2523

Kopwand(en) van houtvezelplaat, gefineerd met kunststof toplaag in beukendecor.

Wandhoogte: 500 mm



Driewandwagen en vierwandwagen 2530 - 2533 | 2550 - 2553

Kop- en zijwand(en) van houtvezelplaat, gefineerd met kunststof toplaag in beukendecor.

Wandhoogten: 500 mm

Vierwandwagen met één uitneembare zijwand.

	Bestelnr.	Draagverm. kg	Wiel Ø mm	Laadvlak L x B mm	Uitwendige afm. L x B x H mm	Eigen gewicht kg	
Kopwandwagen	2510	500	160	850 x 500	970 x 509 x 948	27	
	2511	600	200	1000 x 600	1120 x 609 x 990	31	
	2512	600	200	1000 x 700	1120 x 709 x 990	36	
	2513	600	200	1200 x 800	1320 x 809 x 990	42	
Dubbele kopwandwagen	2520	500	160	850 x 500	1030 x 509 x 948	31	
	2521	600	200	1000 x 600	1180 x 609 x 990	37	
	2522	600	200	1000 x 700	1180 x 709 x 990	43	
	2523	600	200	1200 x 800	1380 x 809 x 990	49	
Driewandwagen	2530	500	160	850 x 480	1030 x 509 x 948	36	
	2531	600	200	1000 x 580	1180 x 609 x 990	42	
	2532	600	200	1000 x 680	1180 x 709 x 990	49	
	2533	600	200	1200 x 780	1380 x 809 x 990	56	
Vierwandwagen	2550	500	160	850 x 450	1030 x 509 x 948	41	
	2551	600	200	1000 x 550	1180 x 609 x 990	48	
	2552	600	200	1000 x 650	1180 x 709 x 990	54	
	2553	600	200	1200 x 750	1380 x 809 x 990	63	

Voor extra's zie
pagina's 183-185



1510 | 1511 | 1512 | 1513



1520 | 1521 | 1522 | 1523



1530 | 1531 | 1532 | 1533



1550 | 1551 | 1552 | 1553

**MultiVario-wagens
Modulair systeem**

De MultiVario wagens laten zich veelvuldig veranderen, omwisselen en aanvullen.

De systeemdelen worden eenvoudig in het basiselement 2590-2593 gestoken en vastgeschroefd.

De constructie is opgebouwd uit stalen buis en gelast profielstaal. Gestraald, slag- en krasvast afgewerkt met poedercoating. Laadvloer van houtvezelplaat, gefineerd met kunststof topklaag in beukendecor.

2 Zwenk- en 2 bokwielen met TPE rubber 160 x 40 resp. 200 x 40 mm, naaf met kogellager.

Zwenkwielen met rem.

Laadvlakhoogte:
TPE 160 Ø = 228 mm
TPE 200 Ø = 270 mm
Lucht 220 Ø = 285 mm

**Kopwandwagens of
dubbele kopwandwagens
1510 - 1513 | 1520 - 1523**

Duwbeugel(s) van draadgaas 50 x 50 x 4 mm.

Wandhoogte: 500 mm



**Driewandwagens of
vierwandwagens
1530 - 1533 | 1550 - 1553**

Kop- en zijwand(en) met draadgaas 50 x 50 x 4 mm.

Wandhoogten: 500 mm

Vierwandwagen met één uitneembare zijwand.

	Bestelnr.	Draagverm. kg	Wiel Ø mm	Laadvlak L x B mm	Uitwendige afm. L x B x H mm	Eigen gewicht kg
Kopwandwagens met gaaswand	1510	500	160	850 x 500	970 x 509 x 948	26
	1511	600	200	1000 x 600	1120 x 609 x 990	29
	1512	600	200	1000 x 700	1120 x 709 x 990	34
	1513	600	200	1200 x 800	1320 x 809 x 990	40
Dubbele kopwandwagens met gaaswand	1520	500	160	850 x 500	1030 x 509 x 948	29
	1521	600	200	1000 x 600	1180 x 609 x 990	33
	1522	600	200	1000 x 700	1180 x 709 x 990	39
	1523	600	200	1200 x 800	1380 x 809 x 990	45
Driewandwagens met gaas	1530	500	160	850 x 480	1030 x 509 x 948	32
	1531	600	200	1000 x 580	1180 x 609 x 990	36
	1532	600	200	1000 x 680	1180 x 709 x 990	42
	1533	600	200	1200 x 780	1380 x 809 x 990	48
Vierwandwagens met gaas	1550	500	160	850 x 450	1030 x 509 x 948	35
	1551	600	200	1000 x 550	1180 x 609 x 990	40
	1552	600	200	1000 x 650	1180 x 709 x 990	45
	1553	600	200	1200 x 750	1380 x 809 x 990	53

Voor extra's zie pagina's 183-185

**Bakwagen**

2560 | 2561 | 2562 | 2563

Wanden van houtvezelplaat,
kunststof toplaag in
beukendecor.

Wandhoogte 250 mm.

Alle wanden afzonderlijk
uitneembaar.

2560 | 2561 | 2562 | 2563



1580 | 1581 | 1582 | 1583

**Platformwagen met
4 beugels**

1580 | 1581 | 1582 | 1583

Beugelhoogte 720 mm.

**Hekwagen met
twee zijwanden**

2541 | 2542 | 2543

Wanden van houtvezelplaat,
kunststof toplaag in beuken-
decor.

Wandhoogten 620/750 mm.



2541 | 2542 | 2543



2571 | 2572 | 2573

Hekwagen

2571 | 2572 | 2573

2 beugels van buismateriaal
met verticale verbindings-
stangen op een afstand van ca.
130 mm.

Wandhoogte 750 mm.



	Bestelnr.	Draagverm. kg	Wiel Ø mm	Laadvlak L x B mm	Uitwendige afm. L x B x H mm	Eigen gewicht kg
Bakwagen	2560	500	160	850 x 440	970 x 509 x 948	30
	2561	600	200	1000 x 540	1120 x 609 x 990	36
	2562	600	200	1000 x 640	1120 x 709 x 990	40
	2563	600	200	1200 x 740	1320 x 809 x 990	46
Platformwagen met 4 beugels	1580	500	160	850 x 440	910 x 509 x 948	29
	1581	600	200	1000 x 540	1060 x 609 x 990	35
	1582	600	200	1000 x 640	1060 x 709 x 990	40
	1583	600	200	1200 x 740	1260 x 809 x 990	44
Hekwagen	2541	600	200	1000 x 540	1060 x 609 x 1025	42
	2542	600	200	1000 x 640	1060 x 709 x 1025	45
	2543	600	200	1200 x 740	1260 x 809 x 1025	54
	2571	600	200	1000 x 540	1060 x 609 x 1025	39
	2572	600	200	1000 x 640	1060 x 709 x 1025	42
	2573	600	200	1200 x 740	1260 x 809 x 1025	48

TAFELWAGENS



Ergonomie:

Achteraf te monteren duwbeugel. Door middel van kunststof klemmen is de hoogte voor de optimale greeppositie instelbaar.



Laadvlakken:

Tafelwagens met vlakke laadvlakken of met rand. Verschillende laadvlak materialen.



TPE-wielen:

De innovatieve lichtlopende TPE-wielen in attractief fetra design zijn streeploos en geurloos. Bijzonder lichtlopend kogellager.



Modulair systeem:

Multifunctioneel modulair systeem met het beproefde fetra steek- en schroefprincipe. De MultiVario transportmiddelen laten zich eenvoudig veranderen, omwisselen en aanvullen.





Zware tafelwagens Modulair systeem

Stalen buis en gelast profielstaal. Gestraald, slag- en krasvast afgewerkt met poedercoating. Laadvlakken van houtvezelplaat, gefineerd met kunststof toplaag in beukendecor.

2 Zwenk- en 2 bokwielen met TPE rubber 160 x 40 resp. 200 x 40 mm, naaf met kogellager.

Zwenkwielen met rem.

Draagvermogen bovenste en middelste laadvlak 200 kg.

2496

Vierkant laadvlak
600 x 600 mm.

2 Etages.

2400 | 2401 | 2402 | 2403

Rechthoekig laadvlak
in 4 afmetingen.

2 Etages.

2416

Als 2496, echter met 3 etages.

2420 | 2421 | 2422 | 2423

Als 2400-2403, echter met 3 etages.

2440 | 2441 | 2442 | 2443

Als 2400-2403, echter met 4 etages.

Toebehoren

Aanbouwset 2149

Voor tafelwagens, stalen lade met kogellager geleiding en cilinderslot. H x B x D inwendig: 105 x 410 x 475 mm.

Niet achteraf uit te rusten.



2496



2400 | 2401 | 2402 | 2403



2416



2420 | 2421 | 2422 | 2423



2440 | 2441 | 2442 | 2443

	Bestelnr.	Draag- verm. kg	Wiel Ø mm	Laadvlak L x B mm	Uitwendige afm. L x B x H mm	Aantal etages	Etagehoogten mm	Eigen ge- wicht kg
Tafelwagens	2496	500	160	600 x 600	737 x 609 x 860	2	228, 860	32
	2400	500	160	850 x 500	1047 x 509 x 860	2	228, 860	36
	2401	600	200	1000 x 600	1197 x 609 x 900	2	270, 900	44
	2402	600	200	1000 x 700	1197 x 709 x 900	2	270, 900	49
	2403	600	200	1200 x 800	1397 x 809 x 900	2	270, 900	58
	2416	500	160	600 x 600	737 x 609 x 860	3	228, 544, 860	44
	2420	500	160	850 x 500	1047 x 509 x 860	3	228, 544, 860	50
	2421	600	200	1000 x 600	1197 x 609 x 900	3	270, 585, 900	61
	2422	600	200	1000 x 700	1197 x 709 x 900	3	270, 585, 900	67
	2423	600	200	1200 x 800	1397 x 809 x 900	3	270, 585, 900	79
	2440	500	160	850 x 500	1047 x 509 x 1179	4	228, 544, 860, 1179	64
	2441	600	200	1000 x 600	1197 x 609 x 1218	4	270, 585, 900, 1218	78
	2442	600	200	1000 x 700	1197 x 709 x 1218	4	270, 585, 900, 1218	88
	2443	600	200	1200 x 800	1397 x 809 x 1218	4	270, 585, 900, 1218	107

Voor extra's zie
pagina's 183-185



2496B



2400B | 2401B | 2402B | 2403B



2416B



2420B | 2421B | 2422B | 2423B



Papierrolhouder

Aanbouwset voor wagens. Geschikt voor papierrollen tot 210 mm doorsnede en 210 mm breed.

Details zie pagina 185.



Flessenhouder

Voor standaard ronde spuitflessen tot Ø 110 mm. Stang veelvuldig geperforeerd, de houder kan naar wens worden gepositioneerd met een klembeugel ter bevestiging.

Details zie pagina 185.



Afvalzakhouder

Als toebehoren voor alle MultiVario- en alle Super-MultiVario-wagens.

Details zie pagina 185.



Tablethouder

Details zie pagina 185.

Zware tafelwagens Modulair systeem

Stalen buis en gelast profielstaal. Gestraald, slag- en krasvast afgewerkt met poedercoating.

Laadvlakken van staalplaat, gelijkliggend met frame, zuiver ingelast, ook gepoedercoat in blauw RAL 5007.

2 Zwenk- en 2 bokwielen met TPE rubber 160 x 40 resp. 200 x 40 mm, naaf met kogellager.

Zwenkwielen met rem.

Draagvermogen bovenste en middelste laadvlak 200 kg.

2496B

Vierkante laadvlakken 600 x 600 mm, staalplaten laadvlak gelijkliggend met frame, gepoedercoat.

2400B | 2401B | 2402B | 2403B

Rechthoekige laadvlakken, staalplaat gelijkliggend met frame, gepoedercoat.

2416B

Als 2496B, echter met 3 etages.

2420B | 2421B | 2422B | 2423B

Als 2400B-2403B, echter met 3 etages.

	Bestelnr.	Draagverm. kg	Wiel Ø mm	Laadvlak L x B mm	Uitwendige afm. L x B x H mm	Aantal etages	Etagehoogten mm	Eigen gewicht kg
Tafelwagen met staalplaten laadvlakken	2496B	500	160	600 x 600	737 x 609 x 860	2	228, 860	42
	2400B	500	160	850 x 500	1047 x 509 x 860	2	228, 860	45
	2401B	600	200	1000 x 600	1197 x 609 x 900	2	270, 900	56
	2402B	600	200	1000 x 700	1197 x 709 x 900	2	270, 900	61
	2403B	600	200	1200 x 800	1397 x 809 x 900	2	270, 900	78
Tafelwagen met staalplaten laadvlakken	2416B	500	160	600 x 600	737 x 609 x 860	3	228, 544, 860	50
	2420B	500	160	850 x 500	1047 x 509 x 860	3	228, 544, 860	59
	2421B	600	200	1000 x 600	1197 x 609 x 900	3	270, 585, 900	71
	2422B	600	200	1000 x 700	1197 x 709 x 900	3	270, 585, 900	77
	2423B	600	200	1200 x 800	1397 x 809 x 900	3	270, 585, 900	99
Papierrolhouder	1396	-	-	-	-	-	-	4
Flessenhouder	1391	-	-	-	-	-	-	1
Afvalzakhouder	1397	-	-	-	-	-	-	4
Tablethouder	28TH	-	-	-	-	-	-	2

Voor extra's zie
pagina's 183-185



Zware tafelwagens Modulair systeem

Stalen buis en gelast profielstaal.
Gestraald, slag- en krasvast afge-
werkt met poedercoating.

Stalen bak met 10 mm hoge
rand, oliedicht gelast.

2 Zwenk- en 2 bokwielen met
TPE rubber 160 x 40 resp. 200 x
40 mm, naaf met kogellager.

Zwenkwielen met rem.

Draagvermogen bovenste en
middelste laadvlak 200 kg.



2496W



2400W | 2401W | 2402W | 2403W

2496W

Vierkante laadvlakken van
staalplaat 600 x 600 mm met
10 mm hoge rand, oliedicht
gelast, gepoedercoat.

2400W | 2401W | 2402W | 2403W

Rechthoekige laadvlakken van
staalplaat met 10 mm hoge
rand, oliedicht gelast,
gepoedercoat.



2416W



2420W | 2421W | 2422W | 2423W

2416W

Als 2496W, echter met 3
etages.

2420W | 2421W | 2422W | 2423W

Als 2400W-2403W, echter met
3 etages.



Papierrolhouder

Aanbouwset voor wagens.
Geschikt voor papierrollen tot
210 mm doorsnede en 210 mm
breed.

Details zie pagina 185.



Flessenhouder

Voor standaard ronde spuit-
flessen tot Ø 110 mm. Stang
veelvuldig geperforeerd, de
houder kan naar wens worden
gepositioneerd met een klem-
beugel ter bevestiging.

Details zie pagina 185.



Afvalzakhouder

Als toebehoren voor alle Multi-
Vario- en alle Super-MultiVario-
wagens.

Details zie pagina 185.



Tablethouder

Details zie pagina 185.

	Bestelnr.	Draagverm. kg	Wiel Ø mm	Laadvlak L x B mm	Uitwendige afm. L x B x H mm	Aantal etages	Etagehoogten mm	Eigen gewicht kg
Tafelwagen met staalplaten laadvlakken met rand	2496W	500	160	600 x 600	737 x 609 x 860	2	228, 860	38
	2400W	500	160	850 x 500	1047 x 509 x 860	2	228, 860	40
	2401W	600	200	1000 x 600	1197 x 609 x 900	2	270, 900	50
	2402W	600	200	1000 x 700	1197 x 609 x 900	2	270, 900	54
	2403W	600	200	1200 x 800	1397 x 809 x 900	2	270, 900	66
Tafelwagen met staalplaten laadvlakken met rand	2416W	500	160	600 x 600	737 x 609 x 860	3	228, 544, 860	47
	2420W	500	160	850 x 500	1047 x 509 x 860	3	228, 544, 860	54
	2421W	600	200	1000 x 600	1197 x 609 x 900	3	270, 585, 900	64
	2422W	600	200	1000 x 700	1197 x 709 x 900	3	270, 585, 900	70
	2423W	600	200	1200 x 800	1397 x 809 x 900	3	270, 585, 900	88
Papierrolhouder	1396	-	-	-	-	-	-	4
Flessenhouder	1391	-	-	-	-	-	-	1
Afvalzakhouder	1397	-	-	-	-	-	-	4
Tablethouder	28TH	-	-	-	-	-	-	2



4820 | 4822



4830 | 4832



4920 | 4922



4930 | 4932



4840 | 4842



2722

Tafelwagens met stalen etages Modulair systeem

Opgebouwd uit stalen buis en oliedichte staalplaat laadvlakken, schroefconstructie. Randhoogte 40 mm. Poedercoating in kleur blauw RAL 5007.

2 Zwenk- en 2 bokwielen met TPE rubber, naaf met kogellaager. Zwenkwielen met rem.

Draagvermogen bovenste en middelste etage ieder 200 kg.

4840 | 4842

Als 4820 | 4822, echter bovenste etage met 150 mm hoge rand.

2722

Bovenste etage met opvangbak 100 mm hoog, oliedicht. Bodem met conische afloop en aftapkraan 1/2".

Gasrooster met maaswijdte 31 x 31 mm, bovenzijde gelijk met rand, uitneembaar en vuurverzinkt.

Onderste laadvlak met rand 25 mm hoog, oliedicht.

2 Zwenk- en 2 bokwielen met TPE rubber, naaf met kogellaager. Zwenkwielen met rem.

Draagvermogen bovenste etage 100 kg.



2722 Toepassingsvoorbeeld

	Bestelnr.	Draagverm. kg	Wiel Ø mm	Laadvlak L x B mm	Uitwendige afm. L x B x H mm	Aantal etages	Etagehoogten mm	Eigen gewicht kg
Tafelwagen	4820	400	160	850 x 500	1021 x 500 x 870	2	207, 829	36
	4822	400	200	1000 x 700	1171 x 700 x 910	2	248, 870	47
	4830	400	160	850 x 500	1021 x 500 x 870	3	207, 519, 829	46
	4832	400	200	1000 x 700	1171 x 700 x 910	3	248, 560, 870	61
	4920	400	160	850 x 500	986 x 500 x 1065	2	207, 829	37
	4922	400	200	1000 x 700	1136 x 700 x 1105	2	248, 870	50
	4930	400	160	850 x 500	986 x 500 x 1065	3	207, 519, 829	47
	4932	400	200	1000 x 700	1136 x 700 x 1105	3	248, 560, 870	64
	4840	400	160	850 x 500	1021 x 500 x 880	2	207, 829	43
	4842	400	200	1000 x 700	1171 x 700 x 1020	2	248, 870	55
2722	300	125	1000 x 600	1136 x 611 x 1030	2	181, 901	52	

Voor extra's zie pagina's 183-185



Lichte tafelwagens Modulair systeem

Tafelwagen, opgebouwd uit stalen buis en gelast profielstaal. Poedercoating. Schroefconstructie.

Etages van houtvezelplaat, gefineerd met kunststof toplaag in beukendecor, liggend in stalen frame met een rand 12 mm hoog.

2 Zwenk- en 2 bokwielen met TPE rubber, naaf met kogellager. Zwenkwielen met rem.

Draagvermogen bovenste en middelste laadvlak 80 kg.



2740 | 2742 | 2744 | 2746



2750 | 2752 | 2754 | 2756

2740 | 2742 | 2744 | 2746

2750 | 2752 | 2754 | 2756

Duwbeugel omhoogstaand

2940 | 2942 | 2944 | 2946

2950 | 2952 | 2954 | 2956

Uitvoering zoals boven, echter horizontale duwbeugel.



2940 | 2942 | 2944 | 2946



2950 | 2952 | 2954 | 2956



Papierrolhouder

Details zie pagina 185.



Flessenhouder

Details zie pagina 185.



Scannerhouder

Details zie pagina 185.



Tablethouder

Details zie pagina 185.

	Bestelnr.	Draagverm. kg	Wiel-Ø mm	Laadvlak L x B mm	Uitwendige afm. L x B x H mm	Aantal etages	Etagehoogten mm	Eigen gewicht kg
Tafelwagen	2740	300	125	850 x 500	986 x 511 x 1039	2	200, 820	28
	2742	300	125	1000 x 600	1136 x 611 x 1039	2	200, 820	36
	2744	300	125	1000 x 700	1136 x 711 x 1039	2	200, 820	37
	2746	300	125	1200 x 800	1336 x 811 x 1039	2	200, 820	48
	2750	300	125	850 x 500	986 x 511 x 1039	3	200, 510, 820	35
	2752	300	125	1000 x 600	1136 x 611 x 1039	3	200, 510, 820	49
	2754	300	125	1000 x 700	1136 x 711 x 1039	3	200, 510, 820	51
	2756	300	125	1200 x 800	1336 x 811 x 1039	3	200, 510, 820	66
	2940	300	125	850 x 500	1021 x 511 x 830	2	200, 820	29
	2942	300	125	1000 x 600	1171 x 611 x 830	2	200, 820	36
	2944	300	125	1000 x 700	1171 x 711 x 830	2	200, 820	37
	2946	300	125	1200 x 800	1371 x 811 x 830	2	200, 820	48
2950	300	125	850 x 500	1021 x 511 x 830	3	200, 510, 820	36	
2952	300	125	1000 x 600	1171 x 611 x 830	3	200, 510, 820	49	
2954	300	125	1000 x 700	1171 x 711 x 830	3	200, 510, 820	51	
2956	300	125	1200 x 800	1371 x 811 x 830	3	200, 510, 820	66	

Voor extra's zie
pagina's 183-185



3740 | 3742



3760 | 3762



2622

**Lichte tafelwagens
Modulair systeem
3740 | 3742 | 3760 | 3762**

Opgebouwd uit stalen buis en gelast profielstaal. Poedercoating. Schroefconstructie. Etages van houtvezelplaat, gefineerd met kunststof top-laag in beukendecor, liggend in stalen frame met een rand 12 mm hoog. Bovenste etage met een houten rand 45 mm hoog. Duwbeugel omhoog. 2 Zwenk- en 2 bokwielen met TPE rubber, naaf met kogellager. Zwenkwielen met rem.

Legbord inwendige afm.:
810 x 450 x 45 mm bij een laadvlak van 850 x 500 mm.
960 x 550 x 45 mm bij een laadvlak van 1000 x 600 mm.
Draagvermogen bovenste laadvlak 80 kg.

2622

Uitvoering en afmeting als 2742, 2 stalen laden met kogellagergeleiding en cilinderslot. H x B x D 105 x 415 x 490 mm. Draagvermogen bovenste laadvlak 80 kg. Draagvermogen per lade 25 kg.



Lade indelingsset

Van verzinkt staalplaat, insteekbaar. 2 Lange zijden en 6 dwarschotten.



Afvalzakhouder

Als toebehoren voor alle Multi-Vario- en alle Super-MultiVario-wagens. Details zie pagina 185.



Schrijfplank hoog DIN A4

Zie ook pag. 185.



Werkblad

Zie ook pag. 185.

	Bestelnr.	Draagverm. kg	Wiel Ø mm	Laadvlak L x B mm	Uitwendige afm. L x B x H mm	Aantal etages	Etagehoogten mm	Eigen gewicht kg
Tafelwagen	3740	300	125	850 x 500	986 x 511 x 1039	2	200, 820	28
	3742	300	125	1000 x 600	1136 x 611 x 1039	2	200, 820	34
	3760	300	125	850 x 500	986 x 511 x 1039	2	200, 820	29
	3762	300	125	1000 x 600	1136 x 611 x 1039	2	200, 820	35
Tafelwagen	2622	300	125	1000 x 600	1136 x 611 x 1039	2	200, 820	49
Lade indelingsset	2148/ES	-	-	-	-	-	-	3
Afvalzakhouder	1397	-	-	-	-	-	-	4
Schrijfplank	1290	-	-	-	-	-	-	1
Werkblad	1381	25	-	-	-	-	-	4

Voor extra's zie pagina's 183-185

WERKPLAATSWAGENS

Opstaande rand:

Werkblad met aan 3 zijden een opstaande rand van 80 mm hoog, tegen vallende voorwerpen.



Centrale afsluitbaar:

De wagen is door middel van een cilinderslot compleet afsluitbaar.



TPE-wielen:

De innovatieve lichtlopende TPE-wielen in attractief fetra design zijn streeploos en geurloos. Bijzonder lichtlopend kogellager.



Veiligheid:

Greeplijsten verzonken geïntegreerd, geen verwondingsgevaar.





2450/7016



12450/7016



2452/7016



12452/7016



2456/7016



12456/7016



Lade indelingsset

Van verzinkt staalplaat, insteekbaar. 1 Lange zijden en 4 dwarschotten.

Werkplaatswagens

Werkplaatswagens in staalplaten constructie. Werkblad van sandwich plaat 20 mm dik.

2 Zwenk- en 2 bokwielen met TPE rubber 160 x 40 mm, naaf met kogellager. Zwenkwielen met rem.

Gepoedercoat grijs RAL 7035, front antracietgrijs RAL 7016.

Vanwege transport technische redenen zijn het werkblad en de wielen niet gemonteerd. Eenvoudige zelfmontage.

Draagvermogen per etage: 80 kg.

2450/7016

Met 1 kast, 1 vaste en 2 verstelbare etages en schuifladen met kogellagergeleiding. Centraal afsluitbaar d.m.v. cilinderslot.

6 Schuifladen H x B x D inw. 95 x 280 x 470 mm
Draagvermogen per schuiflade: 35 kg

2452/7016

Met 1 kast, 1 vaste en 2 verstelbare etages en schuifladen met kogellagergeleiding. Centraal afsluitbaar d.m.v. cilinderslot.

4 Schuifladen H x B x D inw:
1 st. 105 x 280 x 470 mm
2 st. 160 x 280 x 470 mm
1 st. 210 x 280 x 470 mm

Draagvermogen per schuiflade: 35 kg

2456/7016

Kast met dubbele deuren zonder scheidingswand, met 2 in hoogte verstelbare etages. Deuren centraal afsluitbaar d.m.v. cilinderslot. Openingshoek max. 120°.

Nuttige breedte: 873 mm
Nuttige diepte: 465 mm
Openingsbreedte: 784 mm

12450/7016 |

12452/7016 |

12456/7016

Werkblad met opstaande rand. 80 mm hoog van gepoedercoat staalplaat.

	Bestelnr.	Draagverm kg	Wiel Ø mm	Laadvlak L x B mm	Uitwendige afm. L x B x H mm	Eigen gewicht kg	
Werkplaatswagen	2450/7016	400	160	985 x 590	1080 x 590 x 915	66	
	2452/7016	400	160	985 x 590	1080 x 590 x 915	62	
	2456/7016	400	160	985 x 590	1080 x 590 x 915	48	
Werkplaatswagen werkblad met rand	12450/7016	400	160	985 x 590	1080 x 590 x 995	71	
	12452/7016	400	160	985 x 590	1080 x 590 x 995	67	
	12456/7016	400	160	985 x 590	1080 x 590 x 995	53	
Vakindeling voor lade	2146			1 Lange zijde en 4 dwarschotten			

Voor extra's zie pagina's 183-185



Lichte werkplaatswagens Modulair systeem

Werkplaatswagen, gelaste stalen buis. Poedercoating, slag- en krasvast. Etages van houtvezelplaat, gefineerd met kunststof top laag in beuken-decor. Liggend in een stalen frame.

2 Zwenk- en 2 bokwielen met TPE rubber, naaf met kogellager. Zwenkwielen met rem.

Werkhoogte: 820 mm
Totale hoogte: 1040 mm
Totale lengte: 1130 mm

Draagvermogen per legbord (in kast) 30 kg, per lade 25 kg.

2632

3 Laadvlakken met opstaande rand, hoog 12 mm. Afsluitbare kast met 1 vaste en 2 verstelbare legborden. Kastafmeting B x D x H: 500 x 600 x 600 mm. Poedercoating kleur grijs RAL 7035, front in blauw RAL 5007. Etagehoogten: 200, 510, 820

2633

1 Laadvlak met opstaande rand, hoog 12 mm. 2 Afsluitbare stalen kasten met 1 vaste en 2 verstelbare legborden. Kastafmeting B x D x H: 500 x 600 x 600 mm.

2634

3 Laadvlakken met opstaande rand, hoog 12 mm. Centraal afsluitbaar ladenkast met 4 laden. 3 x 120 mm en 1 x 180 mm hoog, laden met ladegeleiding en uittrekbeveiliging. 4/5 Uittrekbaar.

Kastafmeting B x D x H: 500 x 600 x 600 mm.

Etagehoogten: 200, 510, 820

2635

1 Laadvlak met opstaande rand, hoog 12 mm. 1 Stalen kast als bij 2632 en 1 ladenkast als bij 2634.

* S.v.p. bij het bestelnr. van de vakverdeling ook het bestelnr. van de betr. wagen opgeven, (bv. 2148-2634)

Voor extra's zie pagina's 183-185



2632



2633



2634



2635



Aanbouwset

Voor tafelwagens, stalen laden met kogellagergeleiding en cilinderslot.

H x B x D inwendig
105 x 410 x 475 mm.

Niet achteraf uit te rusten.



Lade indelingsset

Van verzinkt staalplaat, insteekbaar. 2 Lange zijden en 6 dwarschotten. Voor ladenkast bestelnr. 2148*. Voor aanbouwset bestelnr. 2148/ES.



Papierrolhouder

Details zie pagina 185.



Flessenhouder

Details zie pagina 185.

	Bestelnr.	Draagverm. kg	Wiel Ø mm	Laadvlak L x B mm	Uitwendige afm. L x B x H mm	Aantal etages	Eigen gewicht kg
Werkplaatswagen	2632	300	125	1000 x 600	1130 x 600 x 1040	3	61
	2633	300	125	1000 x 600	1130 x 600 x 1040	1	69
	2634	300	125	1000 x 600	1130 x 600 x 1040	3	78
	2635	300	125	1000 x 600	1130 x 600 x 1040	1	87
Aanbouwset	2149	-	-	-	-	-	6
Lade indelingsset*	2148	-	-	-	-	-	3
Lade indelingsset	2148/ES	-	-	-	-	-	3
Papierrolhouder	1396	-	-	-	-	-	4

Werkplaatswagens

Opgebouwd uit profielstaal-
staalplaatconstructie, poeder-
coating, kleur blauw RAL 5007.
Kast grijs RAL 7035.

Werkblad van beuken
multiplex 22 mm dik en met
aan 3 zijden een opstaande
rand van 80 mm hoog.

2 Zwenk- en 2 bokwielen
met TPE rubber 160 x 40 mm,
naaf met kogellager. Zwenk-
wielen met rem.

Werkhoogte: 850 mm.

2435

1 Tussenetage, 1 afsluitbare
stalen kast met 1 vaste en 2
verstelbare legborden. Kastaf-
meting: 500 mm breed, 600
mm diep, 600 mm hoog.
Etagehoogten: 226, 537, 850

2436

Als 2435, echter met
1 schuiflade met ladegeleiding
en cilinderslot. H x B x D
105 x 410 x 475 mm.
Zonder tussenetage.
Etagehoogten: 226, 850

2437

1 Tussenetage en centraal
afsluitbare ladekast, 3 laden
120 mm hoog, 1 lade 180 mm
hoog. Ladegeleiding en uittrek-
beveiliging. 4/5 uittrekbaar.
Kastafmeting: 500 mm breed,
600 mm diep, 600 mm hoog.
Etagehoogten: 226, 537, 850

2438

1 Stalen kast en 1 ladenkast
resp. als bij 2435 en 2437.
Draagvermogen per legbord
(in kast) 30 kg, per schuiflade
25 kg.

* S.v.p. bij het bestelnr. van de
vakverdeling ook het bestelnr. van
de betr. wagen opgeven,
(bv. 2148-2437)

Aanbouwset
Kabelhaspel en luchtslang-
haspel, ook voor alle tafelwagens
op pagina 42-44.

Voor extra's zie
pagina's 183-185



2435



2436



2437



2438



Bankschroef
Gelast staal.



Lade indelingsset*
Van verzinkt staalplaat,
insteekbaar. 2 Lange zijden
en 6 verdeelschotten.



Kabelhaspel
Volgens VDE met thermische
beveiliging. Ook voor vochtige
ruimten. Kabellengte 25 mtr,
rubber kabel 3 x 1,5.
Met opbouwset.
Afsluitbaar door hangslot (niet
bij levering inbegrepen).



Luchtslang haspel
Met 20 mtr slang NW 9.
Met opbouwset.
Afsluitbaar door hangslot (niet
bij levering inbegrepen).



	Bestelnr.	Draagverm. kg	Wiel Ø mm	Laadvlak L x B mm	Uitwendige afm. L x B x H mm	Eigen gewicht kg
Werkplaatswagen	2435	400	160	1120 x 650	1220 x 650 x 930	68
	2436	400	160	1120 x 650	1220 x 650 x 930	66
	2437	400	160	1120 x 650	1220 x 650 x 930	86
	2438	400	160	1120 x 650	1220 x 650 x 930	94
Bankschroef breedte 100 mm	2144	-	-	-	-	5
Bankschroef breedte 125 mm	2145	-	-	-	-	11
Vakindeling voor lade*	2148	-	-	-	-	3
Kabelhaspel	2151	-	-	-	-	5
Luchtslang haspel	2153	-	-	-	-	4



Zware werkplaatswagens Modulair systeem

De constructie is opgebouwd uit stalen buis en gelast profielstaal. Gestraald, slag- en krasvast afgewerkt met poedercoating kleur grijs RAL 7035, front in blauw RAL 5007. Laadvlakken van houtvezelplaat, gefineerd met kunststof toplaag in beukendecor.

2 Zwenk- en 2 bokwielen met TPE rubber 200 x 40 mm, naaf met kogellager of tegenmeerprijs luchtbanden 220 x 70 mm, naaf met rollager. Zwenkwielen met rem.

Etagehoogten:
TPE: 270/900 mm
Luchtbanden: 285/915 mm
Draagvermogen bovenste laadvlak 200 kg.

2432 | 2433

Afsluitbare kast met 1 vaste en 2 verstelbare legborden.

2432:

B x D x H 500 x 700 x 600 mm

2433:

B x D x H 600 x 800 x 600 mm

2474

1 Centraal afsluitbare ladekast, 1 lade 105 mm, 2 laden 120 mm en 1 lade 180 mm hoog. Laden met ladegeleiding en uittrekbeveiliging.

4/5 Uittrekbaar. Kastafmeting B x D x H 500 x 700 x 600 mm. Poedercoating kleur grijs RAL 7035, front in blauw RAL 5007.

2475

2 Afsluitbare kasten met 1 vaste en 2 verstelbare legborden. Kastafmeting B x D x H 500 x 700 x 600 mm.

2476

1 Kast en 1 schuifladenkast, als bij type 2432 en 2474.

Draagvermogen per legbord 30 kg en per lade 25 kg.

* S.v.p. bij het bestelnr. van de vakverdeling ook het bestelnr. van de betr. wagen opgeven, (bv. 2148-2474)



2432 | 2433



2474



2475



2476



Aanbouwset

Voor tafelwagens, stalen laden met kogellagergeleiding en cilinderslot.

H x B x D inwendig:
105 x 410 x 475 mm.

Niet achteraf uit te rusten.



Lade indelingsset

Van verzinkt staalplaat, insteekbaar. 2 Lange zijden en 6 dwarschotten. Voor ladekast bestelnr. 2148*. Voor aanbouwset bestelnr. 2148/ES.



Werkblad

Voor alle typen (m.u.v. de 2433) op deze pagina. Beuken multiplex 22 mm dik, afm. 1150 x 750 mm, opschroefbaar op bestaand blad.

	Bestelnr.	Draagverm. kg	Wiel Ø mm	Laadvlak L x B mm	Uitwendige afm. L x B x H mm	Eigen gewicht kg	
Tafelwagen	2432	600	200	1050 x 700	1197 x 709 x 900	79	
	2433	600	200	1250 x 800	1397 x 809 x 900	86	
	2474	600	200	1050 x 700	1197 x 709 x 900	89	
	2475	600	200	1050 x 700	1197 x 709 x 900	102	
	2476	600	200	1050 x 700	1197 x 709 x 900	114	
Aanbouwset	2149	–	–	–	–	6	
Lade indelingsset*	2148	–	–	–	–	3	
Lade indelingsset	2148/ES	–	–	–	–	3	
Werkblad	2140	–	–	1150 x 750	–	14	

Voor extra's zie pagina's 183-185

LESSENAARS

Toepassingsgebied:

Mobiele werkplek voor bedrijven, magazijn en verzending. Bijzonder praktisch en wendbaar.

Schrijfblad:

Horizontaal of schuin. Bij de schuine uitvoering een opstaande rand.

**Grote wieldiameter:**

Eenvoudig over drempels en randen verrijdbaar.

**Vele uitvoeringen:**

Met etages, afsluitbare kast of ladekast en in IT-uitvoeringen.



Verrijdbare lessenaars

Stalen buis en gelast profielstaal, schroefconstructie, poedercoating, blauw RAL 5007. 4 TPE zwenkwielen 125 x 32 mm, 2 stuks met rem, naaf met glijlager. Deze wielen maken het mogelijk om eenvoudig over oneffen ondergronden te rijden.

5833

Houten schrijfblad 605 mm breed en 589 mm diep, schrijfblad horizontaal met uitfrezing voor bv. pennen. 2 Etages variabel inschroefbaar. 2 Ordnerrijen mogelijk. Draagvermogen per etage 50 kg.

5834

Houten schrijfblad 605 mm breed en 589 mm diep, met rand, schrijfblad op ca.10°. 2 Etages variabel inschroefbaar. 2 Ordnerrijen mogelijk. Draagvermogen per etage 50 kg.

5835

als 5833, echter met 1 afsluitbare kast (B x D x H: 500 x 600 x 600 mm) met vleugel deur, 1 vaste en 2 verstelbare etages. Gepoedercoat, kast grijs RAL 7035, front blauw RAL 5007. Draagvermogen per etage in de kast 30 kg.

5836

als 5834, echter met 1 afsluitbare kast (B x D x H: 500 x 600 x 600 mm) met vleugel deur, 1 vaste en 2 verstelbare etages. Gepoedercoat, kast grijs RAL 7035, front blauw RAL 5007. Draagvermogen per etage in de kast 30 kg.



5833



5834



5835



5836



Toepassingsvoorbeeld

	Bestelnr.	Draagverm. kg	Wiel Ø mm	Laadvlak B x D mm	Uitwendige afm. B x D x H mm	Werkhoogte mm	Eigen gewicht kg
Verrijdbare lessenaars	5833	100	125	500 x 600	605 x 610 x 1195	1195	25
	5834	100	125	500 x 600	605 x 610 x 1195	1100, 1195	25
	5835	100	125	500 x 600	605 x 610 x 1195	1195	46
	5836	100	125	500 x 600	605 x 610 x 1195	1100, 1195	46



5839



5844



5837



5838



Toepassingsvoorbeeld

Verrijdbare lessenaars

Stalen buis en gelast profielstaal, schroefconstructie. Poedercoating, blauw RAL 5007. 4 TPE zwenkwielen 125 x 32 mm, 2 stuks met rem, naaf met glijlager.

Deze wielen maken het mogelijk om eenvoudig over oneffen ondergronden te rijden.

5839

Als 5835, echter bijkomend met 1 afsluitbare toetsenbord-schuiflade, uittrekbaar en met uitschuifbaar muisblad. Werkblad horizontaal. Met kabelgat door het werkblad en de kast. Levering zonder computer e.d.

5844

Verrijdbare kast opgebouwd uit stalen buis en profielstaal, poedercoating grijs RAL 7035. Opklapbaar schrijfblad, voorzien van schrijfonderlaag, afsluitbaar. 2 Etages in raster van 50 mm variabel verstelbaar, 1 x ordnerhoogte mogelijk. Draagvermogen per etage 50 kg. Schrijfblad op ca.18° met rand.

5837

Houten schrijfblad 1100 mm breed en 589 mm diep, met rand, schrijfblad op ca.10°. 2 Etages variabel inschroefbaar. 2 Ordnerrijen mogelijk. Draagvermogen per etage 50 kg.

5838

als 5837, echter met 1 afsluitbare kast (B x D x H: 500 x 600 x 600 mm) met vleugel deur, 1 vaste en 2 verstelbare etages. Gepoedercoat, kast grijs RAL 7035, front blauw RAL 5007. Draagvermogen per etage in de kast 30 kg.

	Bestelnr.	Draagverm. kg	Wiel Ø mm	Laadvlak B x D mm	Uitwendige afm. B x D x H mm	Werkhoogte mm	Eigen gewicht kg
Verrijdbare lessenaars	5839	150	125	650 x 650	650 x 650 x 1110	1110	53
	5844	150	125	500 x 600	600 x 615 x 1320	1150, 1320	42
	5837	100	125	1000 x 600	1105 x 610 x 1195	1100, 1195	39
	5838	100	125	1000 x 600	1105 x 610 x 1195	1100, 1195	60



Verrijdbare kast met schrijfblad 2445

Verrijdbare kast met 1 vaste en 2 verstelbare legborden. Kastafmeting B x H x D 500 x 600 x 600 mm. Werkblad van sandwichplaat, 19 mm dik. Aan 3 zijden opstaande rand 80 mm hoog.

2 Zwenk- en 2 bokwielen met TPE rubber, naaf met kogellaager. Zwenkwielen met rem.

Poedercoating grijs RAL 7035, front blauw RAL 5007.

Werkhoogte: 800 mm



2445



2446

Verrijdbare kast met schrijfblad 2446

Verrijdbare ladekast, centraal afsluitbaar. 3 Laden 120 mm hoog, 1 lade 180 mm hoog met ladegeleiding en uittrekstop, verder als 2445.

Verrijdbare lessenaar 2448

Verrijdbare kast, als 2445 echter in plaats van een houten werkblad een opbouw uit staalplaat met opklapbaar schrijfblad, afgewerkt met poedercoating.

Werkhoogte 1034/1197 mm

Schrijfblad op ca.18°met rand.

Verrijdbare lessenaar 2449

Verrijdbare kast, als 2446 echter in plaats van een houten werkblad, een opbouw uit staalplaat met opklapbaar schrijfblad, afgewerkt met poedercoating.

Werkhoogte 1034/1197 mm

Draagvermogen per legbord (in kast) 30 kg, per schuiflade 25 kg.

Schrijfblad op ca.18°met rand.

** S.v.p. bij het bestelnr. van de vakverdeling ook het bestelnr. van de betr. wagen opgeven, (bv. 2148-2446)*



2448



2449



Lade indelingsset*

Van verzinkt staalplaat, insteekbaar. 2 Lange zijden en 6 dwarsschotten.

	Bestelnr.	Draagverm. kg	Wiel Ø mm	Laadvlak B x D mm	Uitwendige afm. B x D x H mm	Eigen gewicht kg
Verrijdbare kast met werkblad	2445	150	125	650 x 550	650 x 550 x 875	35
	2446	150	125	650 x 550	650 x 550 x 875	54
Verrijdbare lessenaar	2448	150	125	–	650 x 550 x 1200	41
	2449	150	125	–	650 x 550 x 1200	60
Lade indelingsset	2148*			Lade indelingsset		

**Verrijdbare werktafels
5862**

Opgebouwd uit stalen buis en profielstaal. Poedercoating, kleur blauw RAL 5007.

Werkblad van sandwichplaat in beukendecor, 20 mm dik.

4 TPE zwenkwielen 125 x 32 mm, 2 zwenkwielen met rem, naaf met glijlager.

Draagvermogen per etage 50 kg.

Werkhoogte 910 mm.

Etagehoogten 300 en 670 mm, in raster van 50 mm verstelbaar, 1 x ordnerhoogte mogelijk.

5864

Zoals de 5862, echter met 1 afsluitbare kast met vleugel deur, 1 vaste en 2 verstelbare etages.

B x D x H: 500 x 600 x 600 mm.

Poedercoating kast in grijs RAL 7035, front in blauw RAL 5007.

Draagvermogen per etage in de kast 30 kg.

5866

Zoals de 5864, zonder tussen etage, echter met 1 afsluitbare toetsenbordschuiflade, uittrekbaar en met uitschuifbaar muisblad, kabelgat door werkblad.

Draagvermogen per etage in de kast 30 kg.

5868

Zoals de 5864, echter met 2 afsluitbare kasten.

Draagvermogen per etage in de kast 30 kg.



5862



5864



5866



Toepassingsvoorbeeld



5868



Detail toetsenbordschuiflade van werktafel 5866.



Blauw schrijfblad voor op het werkblad, afm. 485 x 485 mm.

	Bestelnr.	Draagverm. kg	Wiel Ø mm	Uitwendige afm. B x D x H mm	Eigen gewicht kg
Verrijdbare werktafel	5862	150	125	1120 x 650 x 910	42
	5864	150	125	1120 x 650 x 910	59
	5866	150	125	1120 x 650 x 910	68
	5868	150	125	1120 x 650 x 910	76
Schrijfblad	5880	-	-	485 x 485	0,5

C+C WAGENS

Ruimtebesparing:

Door het in elkaar schuiven van onbeladen wagens 75% ruimtebesparing.



Laadvlak:

Antislip laadvlak van watervast multiplex.



TPE-wielen:

De innovatieve lichtlopende TPE-wielen in attractief fetra design zijn streeploos en geurloos. Bijzonder lichtlopend kogellager.





2960 | 2961 | 2962



Schrijfplank hoog DIN A4

Zie ook pag. 185.



Schrijfplank dwars DIN A4

Zie ook pag. 185.



2970 | 2971 | 2972



Draadkorf

Voor kleine onderdelen.

600 x 140 x 200 mm.

Zie ook pag. 185.



2980 | 2981 | 2982



Statiegeldslot

Uit hoogwaardig kunststof,

eenvoudig en veilig in gebruik.

Voor 1 Euro munt.

Wandketting

Voor statiegeldslot, 120 cm

lang.

C+C Wagens

Bespaar 75 % ruimte, door in elkaar schuifbare wagens.

Opgebouwd uit stalen buis, poedercoating. Laadvlak van watervast multiplex met antisliplaag.

2 Zwenk- en 2 bokwielen met TPE rubber, naaf met kogellaager. Zwenkwielen met rem.

2960 | 2961 | 2962

Laadvlak hoogte:

Bij wiel Ø 160 = 265 mm

Bij wiel Ø 200 = 310 mm

2970 | 2971 | 2972

Als 2960/2961/2962, echter met 2 etages.

Hoogte van de etages:

Bij wiel Ø 160 = 265/775 mm

Bij wiel Ø 200 = 310/820 mm

Draagvermogen bovenste etage 80 kg.

2980 | 2981 | 2982

Als 2960/2961/2962, echter in plaats van duwbeugel, twee beugels aan de zijkant van het platform 680 mm hoog en twee beugels 500 mm hoog aan de bokwielzijde.

Nuttige laadvlak breedte 435/535/635 mm.

Laadvlak hoogte:

Bij wiel Ø 160 = 265 mm

Bij wiel Ø 200 = 310 mm

	Bestelnr.	Draagverm. kg	Wiel Ø mm	Laadvlak L x B mm	Uitwendige afm. L x B x H mm	Eigen gewicht kg	
C+C wagen	2960	400	160	850 x 500	1045 x 643 x 959	26	
	2961	500	200	1000 x 600	1212 x 743 x 1004	31	
	2962	500	200	1000 x 700	1212 x 843 x 1004	34	
	2970	400	160	850 x 500	1045 x 643 x 959	33	
	2971	500	200	1000 x 600	1212 x 743 x 1004	39	
	2972	500	200	1000 x 700	1212 x 843 x 1004	44	
	2980	400	160	850 x 500	1045 x 643 x 949	28	
	2981	500	200	1000 x 600	1212 x 743 x 990	33	
	2982	500	200	1000 x 700	1212 x 843 x 990	36	
Schrijfplank hoog	1290	-	-	-	-	1	
Schrijfplank dwars	1390	-	-	-	-	1,3	
Draadkorf	1291	-	-	-	-	1,8	
Statiegeldslot	2910	-	-	-	-	0,24	
Wandketting	2913	-	-	-	-	0,28	

ETAGEWAGENS

Duwbeugel:

Aan beide zijden aanschroefbaar,
ook zonder duwbeugel toepasbaar.

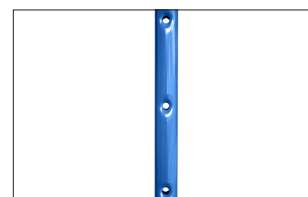

Variabel:

Etagedragers individueel in een
raster van 100 mm inschroefbaar.



Etages:

Harde sandwichplaten met PVC-
rand, daardoor geen open snijran-
den. Draagvermogen 90 kg per
etage.



Alternatief met rand:

Hoogwaardige verwerking, hoogte
60 mm, draagvermogen 120 per
etage.





8100 | 8101 | 8102 | 8103



8200 | 8201 | 8202 | 8203



8301 | 8302 | 8303



8240 | 8241 | 8242 | 8243



8341 | 8342 | 8343

Etagewagens Modulair systeem

Stalen buis en gelast profielstaal, poedercoating blauw RAL 5007.

Kopwanden in 3 hoogten.

1 Vaste en resp. 2, 3 of 4 verstelbare etages van houtvezelplaat, gefineerd met kunststof toplaag in beukendecor.

Etages variabel instelbaar in een raster van 100 mm.

Draagvermogen per etage 90 kg.

2 Zwenk- en 2 bokwielen met TPE rubber 160 x 40 resp. 200 x 40 mm, naaf met kogellager. Zwenkwielen met rem.

Etages

Meer- of minderprijs, inclusief 1 paar etagedragers

Afm. mm	Bestelnr.
850 x 500	E8100ETAW
1000 x 600	E8101ETAW
1000 x 700	E8102ETAW
1200 x 800	E8103ETAW

Verstevigingsstangen voor etagewagens

Met flenzen voor tweepunts verschroefing, stabiliseren de opbouw en verhogen het draagvermogen van de etages.

1 Paar per wagen wordt meegeleverd.



Draagvermogen per etage 150 kg i.p.v. 90 kg.

De etage die boven de lengte verstevigingsstangen ligt, draagt door de ondersteuning 150 kg.

Indien de draagvermogen verhoging bij meerdere etages gewenst is, bestel dan de bijbehorende lengte verbindingstangen.

Verstevigingsstangen 1 paar behorend bij 1 etage

Afm. mm	Bestelnr.
850 x 500	E8100VK
1000 x 600	E8101VK
1000 x 700	E8102VK
1200 x 800	E8103VK

Voor extra's zie pagina's 183-185

	Bestelnr.	Draagverm. kg	Wiel Ø mm	Laadvlak L x B mm	Uitwendige afm. L x B x H mm	Etagehoogten mm	Eigen gewicht kg
Etage-wagen	8100	500	160	850 x 500	1019 x 509 x 1111	228, 628, 1028	42
	8101	600	200	1000 x 600	1169 x 609 x 1152	269, 669, 1069	53
	8102	600	200	1000 x 700	1169 x 709 x 1152	269, 669, 1069	58
	8103	600	200	1200 x 800	1369 x 809 x 1152	269, 669, 1069	71
	8200	500	160	850 x 500	1019 x 509 x 1511	228, 628, 1028, 1428	54
	8201	600	200	1000 x 600	1169 x 609 x 1552	269, 669, 1069, 1469	64
	8202	600	200	1000 x 700	1169 x 709 x 1552	269, 669, 1069, 1469	71
	8203	600	200	1200 x 800	1369 x 809 x 1552	269, 669, 1069, 1469	88
	8301	600	200	1000 x 600	1169 x 609 x 1800	269, 669, 1069, 1469	64
	8302	600	200	1000 x 700	1169 x 709 x 1800	269, 669, 1069, 1469	69
	8303	600	200	1200 x 800	1369 x 809 x 1800	269, 669, 1069, 1469	86
	8240	500	160	850 x 500	1019 x 509 x 1511	228, 528, 828, 1128, 1428	57
8241	600	200	1000 x 600	1169 x 609 x 1552	269, 569, 869, 1169, 1469	74	
8242	600	200	1000 x 700	1169 x 709 x 1552	269, 569, 869, 1169, 1469	82	
8243	600	200	1200 x 800	1369 x 809 x 1552	269, 569, 869, 1169, 1469	102	
8341	600	200	1000 x 600	1169 x 609 x 1800	269, 569, 869, 1169, 1469	75	
8342	600	200	1000 x 700	1169 x 709 x 1800	269, 569, 869, 1169, 1469	83	
8343	600	200	1200 x 800	1369 x 809 x 1800	269, 569, 869, 1169, 1469	104	



Etagewagens Modulair systeem

Stalen buis en gelast profielstaal, poedercoating blauw RAL 5007. Kopwanden gesloten met verticale buizen met afstand van ca. 130 mm. Zijwanden zijn aan de wagen te hangen.

1 Vaste en resp. 3 of 4 verstelbare etages van houtvezelplaat, gefineerd met kunststof toplaag in beukenstructuur. Etages variabel instelbaar in een raster van 100 mm.

Draagvermogen per etage 90 kg.

2 Zwenk- en 2 bokwielen met TPE rubber 200 x 40 mm, naaf met kogellager. Zwenkwielen met rem.



8311 | 8312 | 8313



8351 | 8352 | 8353

Etages

Meer- of minderprijs, inclusief 1 paar etagedragers

Afm. mm	Bestelnr.
850 x 500	E8100ETAW
1000 x 600	E8101ETAW
1000 x 700	E8102ETAW
1200 x 800	E8103ETAW

Verstevigingsstangen voor etagewagens

1 Paar per wagen wordt meegeleverd.

Details zie pagina 55.



Draagvermogen per etage 150 kg i.p.v. 90 kg.

Verstevigingsstangen
1 paar behorend bij 1 etage

Afm. mm	Bestelnr.
850 x 500	E8100VK
1000 x 600	E8101VK
1000 x 700	E8102VK
1200 x 800	E8103VK

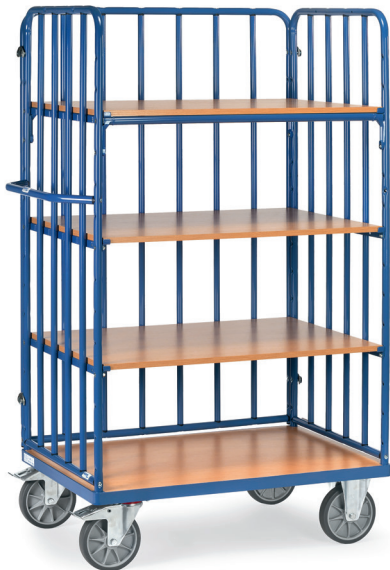

8311-1 | 8312-1 | 8313-1



8351-1 | 8352-1 | 8353-1



	Bestelnr.	Draagverm. kg	Wiel Ø mm	Laadvlak L x B mm	Uitwendige afm. L x B x H mm	Etagehoogten mm	Eigen gewicht kg
Etagewagens	8311	600	200	1000 x 600	1169 x 609 x 1800	269, 669, 1069, 1469	73
	8312	600	200	1000 x 700	1169 x 709 x 1800	269, 669, 1069, 1469	83
	8313	600	200	1200 x 800	1369 x 809 x 1800	269, 669, 1069, 1469	98
	8351	600	200	1000 x 600	1169 x 609 x 1800	269, 569, 869, 1169, 1469	82
	8352	600	200	1000 x 700	1169 x 709 x 1800	269, 569, 869, 1169, 1469	94
	8353	600	200	1200 x 800	1369 x 809 x 1800	269, 569, 869, 1169, 1469	115
	8311-1	600	200	1000 x 600	1169 x 630 x 1800	269, 669, 1069, 1469	85
	8312-1	600	200	1000 x 700	1169 x 730 x 1800	269, 669, 1069, 1469	95
	8313-1	600	200	1200 x 800	1369 x 830 x 1800	269, 669, 1069, 1469	114
	8351-1	600	200	1000 x 600	1169 x 630 x 1800	269, 569, 869, 1169, 1469	95
	8352-1	600	200	1000 x 700	1169 x 730 x 1800	269, 569, 869, 1169, 1469	107
	8353-1	600	200	1200 x 800	1369 x 830 x 1800	269, 569, 869, 1169, 1469	128

Voor extra's zie pagina's 183-185



8120 | 8121 | 8122 | 8123



8220 | 8221 | 8222 | 8223



8321 | 8322 | 8323

Etagewagens Modulair systeem

Stalen buis en gelast profielstaal, poedercoating blauw RAL 5007.

Kopwanden in 3 hoogten.

1 Vaste en 2 of 3 verstelbare etages van houtvezelplaat, gefineerd met kunststof toplaag in beukendecor.

Legbord met rand, H = 60 mm.
Legbord inwendige afm. in mm

Laadvlak L x B Inw. L x B x H
850 x 500 = 815 x 455 x 45
1000 x 600 = 965 x 555 x 45
1000 x 700 = 965 x 655 x 45
1200 x 800 = 1165 x 755 x 45

Etages variabel instelbaar in een raster van 100 mm.

Draagvermogen per etage 120 kg

2 Zwenk- en 2 bokwielen met TPE rubber 160 x 40 resp. 200 x 40 mm, naaf met kogellager. Zwenkwielen met rem.

Etages met rand

Meer- of minderprijs, inclusief 1 paar etagedragers

Afm. mm	Bestelnr.
850 x 500	E8120ETAW
1000 x 600	E8121ETAW
1000 x 700	E8122ETAW
1200 x 800	E8123ETAW

Verstevigingsstangen voor etagewagens

1 Paar per wagen wordt meegeleverd.

Details zie pagina 55.



Draagvermogen per etage 150 kg i.p.v. 90 kg.

Verstevigingsstangen

1 paar behorend bij 1 etage

Afm. mm	Bestelnr.
850 x 500	E8100VK
1000 x 600	E8101VK
1000 x 700	E8102VK
1200 x 800	E8103VK



	Bestelnr.	Draagverm. kg	Wiel Ø mm	Laadvlak L x B mm	Uitwendige afm. L x B x H mm	Etagehoogten mm	Eigen gewicht kg
Etagewagen	8120	500	160	850 x 500	1019 x 509 x 1111	228, 628, 1028	49
	8121	600	200	1000 x 600	1169 x 609 x 1152	269, 669, 1069	62
	8122	600	200	1000 x 700	1169 x 709 x 1152	269, 669, 1069	68
	8123	600	200	1200 x 800	1369 x 809 x 1152	269, 669, 1069	84
	8220	500	160	850 x 500	1019 x 509 x 1511	228, 628, 1028, 1428	58
	8221	600	200	1000 x 600	1169 x 609 x 1552	269, 669, 1069, 1469	73
	8222	600	200	1000 x 700	1169 x 709 x 1552	269, 669, 1069, 1469	81
	8223	600	200	1200 x 800	1369 x 809 x 1552	269, 669, 1069, 1469	100
	8321	600	200	1000 x 600	1169 x 609 x 1800	269, 669, 1069, 1469	74
	8322	600	200	1000 x 700	1169 x 709 x 1800	269, 669, 1069, 1469	82
	8323	600	200	1200 x 800	1369 x 809 x 1800	269, 669, 1069, 1469	101

Voor extra's zie pagina's 183-185



Etagewagens Modulair systeem

Stalen buis en gelast profiel-
staal, poedercoating blauw RAL
5007, schroefconstructie.

1 Vaste en 3, 2 of 4 verstelbare
etages van hoogwaardige hout-
vezelplaat, toplaag in beuken-
decor. Etages variabel instelbaar
in een raster van 100 mm.
Draagvermogen per etage 90
kg.

Wielen: 2 Zwenk- en 2 bok-
wielen met TPE rubber 200 x
40 mm, naaf met kogellager.
Zwenkwielen met rem.

8411 | 8412 | 8413

Kopwanden gesloten met
draadgaas 100 x 100 x 5 mm.

8411-1 | 8412-1 | 8413-1

Kopwanden en één lange
wand met draadgaas
100 x 100 x 5 mm.

8481-3DE | 8482-3DE | 8483-3DE 8581-3DE | 8582-3DE | 8583-3DE

Kopwanden, zijwand, dak
en dubbele vleugeldeuren
gesloten met draadgaas 100 x
100 x 5 mm.

In het raamwerk van de deur
een geïntegreerd grendelslot,
afsluitbaar door hangslot (niet
bij levering inbegrepen), vleu-
geldeur tot tegen de kopwand
open te slaan.

Etages

Meer- of minderprijs, inclusief
1 paar etagedragers.

Afm. mm	Bestelnr.
1000 x 600	E8101ETAW
1000 x 700	E8102ETAW
1200 x 800	E8103ETAW

Verstevigingsstangen voor etagewagens

Details zie pagina 55.

Draagvermogen per etage 150 kg i.p.v. 90 kg.

Verstevigingsstangen 1 paar behorend bij 1 etage

Afm. mm	Bestelnr.
1000 x 600	E8101VK
1000 x 700	E8102VK
1200 x 800	E8103VK

Voor extra's zie
pagina's 183-185



8411 | 8412 | 8413



8411-1 | 8412-1 | 8413-1



8481-3DE | 8482-3DE | 8483-3DE



8581-3DE | 8582-3DE | 8583-3DE



Dak

Frame van stalen buis met
ingelast draadgaas 100 x 100 x
5 mm, gepoedercoat.



Vergrendeling

In het raamwerk van de deur
een geïntegreerd grendelslot,
afsluitbaar door hangslot.

	Bestelnr.	Draag- verm. kg	Wiel Ø mm	Laadvlak L x B mm	Uitwendige afm. L x B x H mm	Etagehoogten mm	Eigen ge- wicht kg
Etagewa- gens met draadgaas	8411	600	200	1000 x 600	1169 x 609 x 1800	269, 669, 1069, 1469	74
	8412	600	200	1000 x 700	1169 x 709 x 1800	269, 669, 1069, 1469	79
	8413	600	200	1200 x 800	1369 x 809 x 1800	269, 669, 1069, 1469	97
	8411-1	600	200	1000 x 600	1169 x 609 x 1800	269, 669, 1069, 1469	82
	8412-1	600	200	1000 x 700	1169 x 709 x 1800	269, 669, 1069, 1469	85
	8413-1	600	200	1200 x 800	1369 x 809 x 1800	269, 669, 1069, 1469	103
Etagewa- gens met opklapbare etages	8481-3DE	600	200	1000 x 600	1169 x 630 x 1552	269, 669, 1069	77,8
	8482-3DE	600	200	1000 x 700	1169 x 730 x 1552	269, 669, 1069	83,7
	8483-3DE	600	200	1200 x 800	1369 x 830 x 1552	269, 669, 1069	106
Etagewa- gens met opklapbare etages	8581-3DE	600	200	1000 x 600	1169 x 630 x 1800	269, 569, 869, 1169, 1469	104
	8582-3DE	600	200	1000 x 700	1169 x 730 x 1800	269, 569, 869, 1169, 1469	115
	8583-3DE	600	200	1200 x 800	1369 x 830 x 1800	269, 569, 869, 1169, 1469	140

PAKKETWAGENS

Duwbeugel:

Aan beide zijden aanschroefbaar,
ook zonder duwbeugel toepasbaar.



Vele uitvoeringen:

Open lange zijde, met dubbele vleugeldeuren, met dak verkrijgbaar.



Vullingen:

Van draadgaas of stalen buis.



TPE-wielen:

De innovatieve lichtlopende TPE-wielen in attractief fetra design zijn streeploos en geurloos. Bijzonder lichtlopend kogellager.



Pakketwagen **8582-1**



Pakketwagens Modulair systeem

Stalen buis en gelast profielstaal, poedercoating blauw RAL 5007, schroefconstructie.

Kopwanden in 2 hoogten, met verticale buizen met een afstand van ca. 130 mm of met draadgaas 100 x 100 x 5 mm. Zijwand met buizen inhangbaar. Zijwand met draadgaas vast geschroefd.

Laadvlak van houtvezelplaat, gefineerd met kunststof toplaag in beukendecor.

2 Zwenk- en 2 bokwielen met TPE rubber 200 x 40 mm, naaf met kogellager.

Zwenkwielen met rem.

Totale hoogte/Wandhoogte
1552 mm / 1280 mm
1800 mm / 1530 mm



8481-1 | 8482-1 | 8483-1

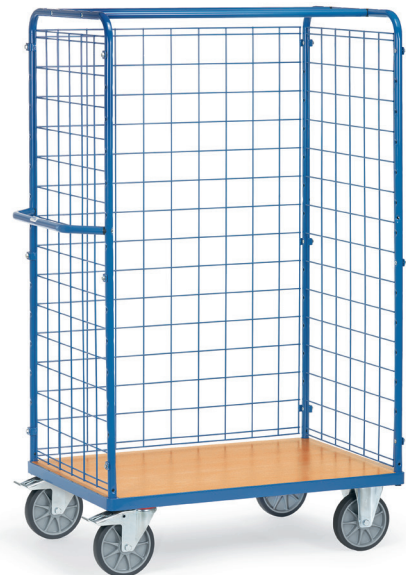

8581-1 | 8582-1 | 8583-1

Etages

Meer- of minderprijs, inclusief 1 paar etagedragers

Afm. mm	Bestelnr.
1000 x 600	E8101ETAW
1000 x 700	E8102ETAW
1200 x 800	E8103ETAW



8381-1 | 8382-1 | 8383-1

Voor extra's zie
pagina's 183-185

	Bestelnr.	Draagverm. kg	Wiel Ø mm	Laadvlak L x B mm	Uitwendige afm. L x B x H mm	Etagehoogten mm	Eigen gewicht kg
Pakketwagen	8481-1	600	200	1000 x 600	1169 x 609 x 1552	269	44
	8482-1	600	200	1000 x 700	1169 x 709 x 1552	269	49
	8483-1	600	200	1200 x 800	1369 x 809 x 1552	269	55
	8581-1	600	200	1000 x 600	1169 x 609 x 1800	269	46
	8582-1	600	200	1000 x 700	1169 x 709 x 1800	269	49
	8583-1	600	200	1200 x 800	1369 x 809 x 1800	269	58
	8381-1	600	200	1000 x 600	1169 x 630 x 1800	269	58
	8382-1	600	200	1000 x 700	1169 x 730 x 1800	269	63
	8383-1	600	200	1200 x 800	1369 x 830 x 1800	269	70



8481-3 | 8482-3 | 8483-3



8481-3D | 8482-3D | 8483-3D

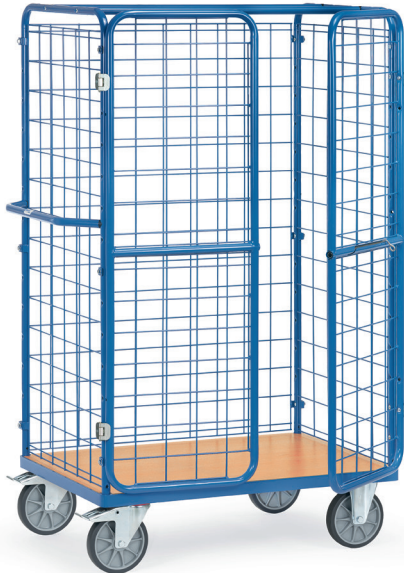

8581-3 | 8582-3 | 8583-3



8581-3D | 8582-3D | 8583-3D

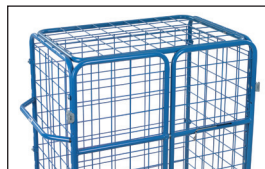

Dak

Frame van stalen buis met ingelast draadgaas 100 x 100 x 5 mm, gepoedercoat.

Pakketwagens

Modulair systeem

8481-3 | 8482-3 | 8483-3
8581-3 | 8582-3 | 8583-3

met wanden van draadgaas. Stalen buis en gelast profielstaal, poedercoating blauw RAL 5007, schroefconstructie.

Kopwanden en één lange zijde van draadgaas 100 x 100 x 5 mm.

Met dubbele vleugeldeuren aan de open lange zijde, raamwerk van stalen buis met ingelast draadgaas 100 x 100 x 5 mm. In het raamwerk een geïntegreerd grendelslot, afsluitbaar door hangslot (niet bij levering inbegrepen), vleugeldeur tot tegen de kopwand open te slaan.

Laadvlak van houtvezelplaat, toplaag in beukendecor.

Wielen:

2 Zwenk- en 2 bokwielen met TPE rubber 200 x 40 mm, naaf met kogellager. Zwenkwielen met rem.

Totale hoogte/wandhoogte
1552 mm / 1280 mm
1800 mm / 1530 mm

8481-3D | 8482-3D
8483-3D | 8581-3D
8582-3D | 8583-3D

Uitgevoerd zoals bovenstaand, echter met dak uit draadgaas.

Etages

Meer- of minderprijs, inclusief 1 paar etagedragers.

Afm. mm	Bestelnr.
1000 x 600	E8101ETAW
1000 x 700	E8102ETAW
1200 x 800	E8103ETAW

	Bestelnr.	Draagverm. kg	Wiel Ø mm	Laadvlak L x B mm	Uitwendige afm. L x B x H mm	Etagehoogten mm	Eigen gewicht kg
Pakketwagens met vleugeldeuren	8481-3	600	200	1000 x 600	1169 x 630 x 1552	269	58
	8482-3	600	200	1000 x 700	1169 x 730 x 1552	269	61
	8483-3	600	200	1200 x 800	1369 x 830 x 1552	269	65,5
	8581-3	600	200	1000 x 600	1169 x 630 x 1800	269	62
	8582-3	600	200	1000 x 700	1169 x 730 x 1800	269	63
	8583-3	600	200	1200 x 800	1369 x 830 x 1800	269	70,5
Pakketwagen met vleugeldeuren en dak	8481-3D	600	200	1000 x 600	1169 x 630 x 1552	269	60,5
	8482-3D	600	200	1000 x 700	1169 x 730 x 1552	269	63,5
	8483-3D	600	200	1200 x 800	1369 x 830 x 1552	269	75
	8581-3D	600	200	1000 x 600	1169 x 630 x 1800	269	65
	8582-3D	600	200	1000 x 700	1169 x 730 x 1800	269	67,5
	8583-3D	600	200	1200 x 800	1369 x 830 x 1800	269	79

Voor extra's zie pagina's 183-185

ETAGEWAGENS MET VERSTELBARE ETAGES



Gepatenteerd boutsteekstelsysteem:
Etages in een raster van 120 mm horizontaal of om de 15° of 30° schuin inhangbaar. Heel eenvoudig zonder gereedschap door slechts één persoon.



Etages:
Met 15 mm hoge rand van profielstaal aan de lange zijden.



TPE-wielen:

De innovatieve lichtlopende TPE-wielen in attractief fetra design zijn streeflos en geurloos. Bijzonder lichtlopend kogellager.



Alternatief met draadgaas:
Open en ongevoelig.





4295 | 4296



4255 | 4256



4395 | 4396



4495 | 4496

Etagewagens met verstelbare etages

Etagewagens met schuin en/of recht in te hangen etages. Stalen buis en gelast profielstaal, afgewerkt met poedercoating. Vaste en losse legborden van houtvezelplaat, ingelegd in frame met 15 mm hoge rand aan de lange zijden. De etages zijn om de 120 mm verstelbaar, horizontaal en onder een hoek van ca. 15° en ca. 30° in te hangen.

2 Zwenk- en 2 bokwielen met TPE rubber 200 x 40 mm, naaf met kogellager. Zwenkwielen met rem.

Draagvermogen per legbord 80 kg.

Duits patent 102 55 281

4495 | 4496

Etagewagen als boven omschreven echter vaste en losse etages met ingelast draadgaas 140 x 40 mm, afgewerkt met poedercoating.

Draagvermogen per etage 50 kg.



	Bestelnr.	Draagverm. kg	Wiel Ø mm	Laadvlak L x B mm	Uitwendige afm. L x B x H mm	Aantal etages	Eigen gewicht kg	Extra etage	
								Bestelnr.	
Etage-wagen	4295	500	200	1250 x 610	1430 x 620 x 1560	3	68	E4195ET	
	4296	500	200	1650 x 610	1830 x 620 x 1560	3	85	E4196ET	
	4255	500	200	1250 x 610	1430 x 620 x 1560	4	83	E4195ET	
	4256	500	200	1650 x 610	1830 x 620 x 1560	4	105	E4196ET	
	4395	500	200	1250 x 610	1430 x 620 x 1800	4	86	E4195ET	
	4396	500	200	1650 x 610	1830 x 620 x 1800	4	108	E4196ET	
	4495	500	200	1250 x 610	1430 x 620 x 1800	4	73	E4495ET	
	4496	500	200	1650 x 610	1830 x 620 x 1800	4	87	E4496ET	

Voor extra's zie pagina's 183-185

ESD-TRANSPORTMIDDELEN

Elektrisch geleidend:

Bescherming van hoogwaardige producten tegen elektrostatische ontlading.

Etages:

Elektrisch geleidende houtvezelplaat naar DIN norm 68765, lichtgrijs.



Poedercoating:

Gekogelstraalde oppervlakte en geleidende poedercoating leigrijs RAL 7015.

TPE-ESD-wielen:

Zeer goede elektrostatische geleiding, wielen met TPE-ESD-banden. Streepluus en geurloos.



ESD

Electrostatic Discharge



B9116V



B9125V



B9331V

ESD-Steekwagens

B9116V | B9125V |
B9331V

Elektrostatisch geleidende uitvoering (ESD = Electrostatic Discharge).

Handzame steekwagens met schep van staalplaat, elektrisch geleidend, stabiel gelaste constructie, poedercoating, grijs RAL 7015. Veiligheids-handvatten. Stalen schep aanschroefbaar en daardoor omwisselbaar. Wielen naar keuze van massief rubber- of luchtbanden op kunststof velg, naaf met rollager.

ESD-Greeproller

1820

van gelaste stalen buis, greep aanschroefbaar.

Draagvermogen bovenste etage 100 kg.

ESD-Duwbeugelwagens

9500 | 9501 | 9502 | 9503

Elektrostatisch geleidende uitvoering (ESD = Electrostatic Discharge)

Stalen buis en gelast profielstaal, elektrostatisch geleidende poedercoating, grijs, RAL 7015. Insteek- en Schroefconstructie. Legborden van elektrisch geleidende houtvezelplaat naar DIN norm 68765, lichtgrijs.

2 Zwenk- en 2 bokwielen, wielen van TPE-ESD rubber (thermoplastisch elastomeer), elektrostatisch geleidend. Naaf met precisie kogellager. 2 Zwenkwielen met rem.

Hoog comfort:

Zeer geringe rij-, rol- en zwenkweerstand. Geruisloze loop op effen ondergronden. Wielen van streeplous rubber.



1820



9500 | 9501 | 9502 | 9503

	Bestelnr.	Draagverm. kg	Hoogte mm	Schepdiepte mm	Schepbreedte mm	Totale breedte mm	Massief rubber banden mm	Eigen gewicht kg
ESD-Steekwagen	B9116V	250	1150	300	480	590	260 x 56	18
	B9125V	200	1150	250	320	570	260 x 56	14
	B9331V	300	1300	300	480	580	260 x 56	20

	Bestelnr.	Draagverm. kg	Wiel Ø mm	Laadvlak L x B mm	Uitwendige afm. L x B x H mm	Etagehoogten mm	Eigen gewicht kg
ESD-Greeproller	1820	250	125	600 x 450	860 x 450 x 875	195, 770	15
ESD-Duwbeugelwagens	9500	500	160	850 x 500	970 x 509 x 950	235	24
	9501	600	200	1000 x 600	1120 x 609 x 990	276	30
	9502	600	200	1000 x 700	1120 x 709 x 990	276	33
	9503	600	200	1200 x 800	1320 x 809 x 990	276	38



Voor extra's zie pagina's 183-185



ESD-Tafelwagens

Elektrostatic geleidende uitvoering (ESD = Electrostatic Discharge)

Stalen buis en gelast profielstaal, elektrostatic geleidende poedercoating, grijs. RAL 7015 Insteek- en Schroefconstructie.

Bodems van elektrisch geleidende houtvezelplaat volgens DIN68765, lichtgrijs.

Legborden van elektrisch geleidende houtvezelplaat naar DIN norm 68765, lichtgrijs.

TPE-ESD-wielen (thermoplastisch elastomeer) elektrostatic geleidend. Naaf met precisie kogellager. Zwenkwielen met rem.

Hoog comfort: Zeer geringe rij-, rol- en zwenkweerstand. Geruisloze loop op effen ondergronden. Wielen van streeploos rubber.

ESD-Tischwagen

1840 - 1851

Platformen van elektrisch geleidende houtvezelplaat met 5 mm hoge rand. Draagvermogen bovenste en middelste etage 80 kg.

ESD-Tafelwagen

9496

Vierkante laadvlakken, platformen van elektrisch geleidende houtvezelplaat vlak in het frame.

Draagvermogen bovenste etage 200 kg.

ESD-Tischwagen

9400 | 9401 | 9402 | 9403

Rechthoekige laadvlakken, platformen van elektrisch geleidende houtvezelplaat vlak in het frame.

Draagvermogen bovenste etage 200 kg.



1840 | 1841



1850 | 1851



9496



9400 | 9401 | 9402 | 9403



Toepassingsvoorbeeld



	Bestelnr.	Draagverm. kg	Wiel Ø mm	Laadvlak L x B mm	Uitwendige afm. L x B x H mm	Aantal etages	Etagehoogten mm	Eigen gewicht kg
ESD-Tafelwagen Etages met rand	1840	300	125	850 x 500	986 x 511 x 1039	2	206, 827	30
	1841	300	125	1000 x 600	1136 x 611 x 1039	2	206, 827	39
	1850	300	125	850 x 500	986 x 511 x 1039	3	206, 517, 827	39
	1851	300	125	1000 x 600	1136 x 611 x 1039	3	206, 517, 827	54
ESD-Tafelwagen Etages vlak	9496	500	160	600 x 600	737 x 609 x 867	2	235, 867	34
	9400	500	160	850 x 500	1047 x 509 x 867	2	235, 867	38
	9401	600	200	1000 x 600	1197 x 609 x 908	2	276, 908	47
	9402	600	200	1000 x 700	1197 x 709 x 908	2	276, 908	52
	9403	600	200	1200 x 800	1397 x 809 x 908	2	276, 908	61

Voor extra's zie pagina's 183-185



9496B



9400B | 9401B | 9402B | 9403B



9496W



9400W | 9401W | 9402W | 9403W

ESD-Tafelwagens

Elektrostatisch geleidende uitvoering (ESD = Electrostatic Discharge)

Stalen buis en gelast profielstaal, platformen van staalplaat vlak of met rand, elektrisch geleidende poedercoating, grijs RAL 7015. Steek- en schroefconstructie.

Legborden van elektrisch geleidende houtvezelplaat naar DIN norm 68765, lichtgrijs.

TPE-ESD-wielen (thermoplastisch elastomeer) elektrostatisch geleidend.

Naaf met precisie kogellager. Zwenkwielen met rem.

Hoog comfort:

Zeer geringe rij-, rol- en zwenkweerstand. Geruisloze loop op effen ondergronden. Wielen van streeploos rubber.

Draagvermogen bovenste etage 200 kg.

9496B

Vierkante laadvlakken, platformen van staalplaat vlak met frame, zuiver ingelast, gepoedercoat.

9400B | 9401B | 9402B | 9403B

Rechthoekige laadvlakken, platformen van staalplaat vlak met frame, oliedicht gelast, gepoedercoat.

9496W

Vierkante laadvlakken, platformen van staalplaat met 10 mm hoge rand, oliedicht gelast, gepoedercoat.

9400W | 9401W | 9402W | 9403W

Rechthoekige laadvlakken, platformen van staalplaat met 10 mm hoge rand, oliedicht gelast, gepoedercoat.



	Bestelnr.	Draagverm. kg	Wiel Ø mm	Laadvlak L x B mm	Uitwendige afm. L x B x H mm	Aantal etages	Etagehoogten mm	Eigen gewicht kg
ESD-tafelwagen met platform van staalplaat	9496B	500	160	600 x 600	737 x 609 x 867	2	228,860	42
	9400B	500	160	850 x 500	1047 x 509 x 867	2	228,860	45
	9401B	600	200	1000 x 600	1197 x 609 x 908	2	270,900	56
	9402B	600	200	1000 x 700	1197 x 709 x 908	2	270,900	61
	9403B	600	200	1200 x 800	1397 x 809 x 908	2	270,900	78
ESD-tafelwagen met platform van staalplaat met rand	9496W	500	160	600 x 600	737 x 609 x 867	2	228,860	38
	9400W	500	160	850 x 500	1047 x 509 x 867	2	228,860	40
	9401W	600	200	1000 x 600	1197 x 609 x 908	2	270,900	50
	9402W	600	200	1000 x 700	1197 x 709 x 908	2	270,900	54
	9403W	600	200	1200 x 800	1397 x 809 x 908	2	270,900	65

Voor extra's zie pagina's 183-185



ESD-Etagewagens

Elektrostatic geleidende uitvoering (ESD = Electrostatic Discharge).

Stalen buis en gelast profielstaal, elektrostatic geleidende poedercoating, grijs. RAL 7015. Insteek- en Schroefconstructie.

Legborden van elektrisch geleidende houtvezelplaat naar DIN norm 68765, lichtgrijs.

2 Zwenk- en 2 bokwielen, wielen van TPE-ESD rubber (thermoplastisch elastomeer), elektrostatic geleidend. Naaf met precisie kogellager.

2 Zwenkwielen met rem.

Draagvermogen per etage 50 kg.

ESD-Etages

Meer- of minderprijs, inclusief 1 paar etagedragers

Afm. mm	Bestelnr.
850 x 500	E9100ETAW
1000 x 600	E9101ETAW
1000 x 700	E9302ETAW
1200 x 800	E9303ETAW

Verstevigingsstangen voor etagewagens

1 Paar per wagen wordt meegeleverd.

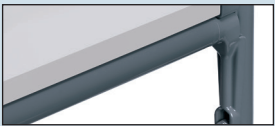

Draagvermogen per etage 110 kg i.p.v. 50 kg.

Verstevigingsstangen

1 paar behorend bij 1 etage

Afm. mm	Bestell-Nr.
850 x 500	E9100VK
1000 x 600	E9101VK
1000 x 700	E9102VK
1200 x 800	E9103VK

ESD-Wanden van draadgaas

Alle etagewagens zijn op aanvraag ook met wanden van draadgaas (zoals bij de etagewagens op blz. 58) leverbaar.

a) Beide kopwanden voorzien van draadgaas 100 x 100 x 5 mm.

b) Beide kopwanden en een zijwand voorzien van draadgaas 100 x 100 x 5 mm.

Voor extra's zie pagina's 183-185



9100 | 9101



9200 | 9201



9301 | 9302 | 9303



9341 | 9342 | 9343



	Bestelnr.	Draagverm. kg	Wiel-Ø mm	Laadvlak L x B mm	Uitw. afm. L x B x H mm	Aantal etages	Etagehoogten mm	Eigen gewicht kg
ESD-Etagewagen	9100	500	160	850 x 500	1019 x 509 x 1111	3	235, 635, 1035	42
	9101	600	200	1000 x 600	1169 x 609 x 1152	3	276, 676, 1076	57
	9200	500	160	850 x 500	1019 x 509 x 1511	4	235, 635, 1035, 1435	48
	9201	600	200	1000 x 600	1169 x 609 x 1552	4	276, 676, 1076, 1476	65
	9301	600	200	1000 x 600	1169 x 609 x 1800	4	276, 676, 1076, 1476	66
	9302	600	200	1000 x 700	1169 x 709 x 1800	4	276, 676, 1076, 1476	73
	9303	600	200	1200 x 800	1369 x 809 x 1800	4	276, 676, 1076, 1476	106
	9341	600	200	1000 x 600	1169 x 609 x 1800	5	276, 576, 876, 1176, 1476	72
	9342	600	200	1000 x 700	1169 x 709 x 1800	5	276, 576, 876, 1176, 1476	84
	9343	600	200	1200 x 800	1369 x 809 x 1800	5	276, 576, 876, 1176, 1476	121



9392 | 9393



Spanjoetsluiting met zwenkhandel en cilinderslot.



TOTALSTOP – het fetra centrale remsysteem
Met slechts één voetbeweging wordt de wieldraaiing en de zwenkbeweging van beide zwenkwieken geblokkeerd. Het rempedaal blijft altijd in het zicht van de gebruiker.

Seriematig op ESD-kastwagens.



23799 | 23800 | 23801 | 23802



1890*



1891* | 1892*

	Bestelnr.	Draagverm. kg	Wiel Ø mm	Laadvlak L x B mm	Etagehoogten mm	Eigen gewicht kg
ESD-Kastwagens	9392	750	200	1000 x 680	292, 582, 882, 1182, 1482	144
	9393	750	200	1200 x 780	292, 582, 882, 1182, 1482	175

	Bestelnr.	Draagverm. kg	Wiel Ø mm	Laadvlak L x B mm	voor pallet afm. mm	Hoogte mm	Eigen gewicht kg
ESD-Pallet- onderwagens	23799	750	200	810 x 610	800 x 600	282	30
	23800	750	200	1010 x 810	1000 x 800	282	33
	23801	750	200	1210 x 810	1200 x 800	282	34
	23802	750	200	1210 x 1010	1200 x 1000	282	35

	Bestelnr.	Draagverm. kg	Wiel Ø mm	Laadvlak L x B mm	Etagehoogten mm	Eigen gewicht kg
ESD-Materiaal- standaard*	1890	150	75	605 x 405	720 – 995	17
	1891	150	75	510 x 410	500 – 775	18
	1892	150	75	510 x 410	755 – 1105	18

ESD-Kastwagens

9392 | 9393

Elektrostatisch geleidende uitvoering (ESD = Electrostatic Discharge).

Kastwagens in profielstalen constructie met duwbeugel. Kopwanden, 1 lange zijde en het dak voorzien van ingelast draadgaas 40 x 40 x 4 mm, gepoedercoat grijs RAL 7015. 1 Vaste en 4 verstelbare etages van elektrisch geleidende houtvezelplaat naar

DIN norm 68765, lichtgrijs.

2 Zwenk- en 2 bokwielen, wie-
len van TPE-ESD rubber (thermoplastisch elastomeer), naaf met kogellager.

TOTALSTOP- remsysteem seriematig uitgevoerd op de zwenkwieken.

Nuttige etage afstand: 280 mm

Etages variabel instelbaar in een raster van 100 mm. Draagvermogen per etage

50 kg.

ESD-Palletonderwagens

23799 | 23800 | 23801 | 23802

Onderwagens voor pallets en gasboxen. Robuust gelaste profielstaal constructie, met 4 vanghoeken.

ESD-Materiaalstandaard 1890*

Voor kunststof en stalen bakken, draadkorven enz., in hoogte verstelbaar en verrijdbaar. Profielstalen-/ stalen buis constructie met rand van 20 mm.

Niet kantelbaar, in raster van 25 mm in hoogte verstelbaar.

4 Zwenkwieken, naaf met glijlager, 2 met rem.

1891* | 1892*

Platform van staalplaat met één opstaande rand, recht of kantelbaar om de 15° en 30°. In een raster in hoogte verstelbaar om de 25 mm.

*Uitvoering met TOTALSTOP of FIXSTOP niet mogelijk.

Voor extra's zie pagina's 183-185



ESD-Rollers | ESD-Bijzetwagens

Elektrostatic geleidende uitvoering (ESD = Electrostatic Discharge).

Stalen buis en gelast profielstaal, elektrostatic geleidend, gepoedercoat grijs RAL 7015.

Legborden van elektrostatic geleidende houtvezelplaat naar DIN norm 68765, lichtgrijs.

TPE-ESD-Wielen (thermoplastisch elastomeer) elektrostatic geleidend, naaf met precisie kogellager. Zwenkwielen met rem.

ESD-Eurobakken rolplateau's

Geschikt voor eurobakken 600 x 400 mm, 4 zwenkwielen. 2 stuks met rem.

93580

Open hoekstaal constructie.

93581

Hoekstaal constructie met legbord van elektrostatic geleidende houtvezelplaat, rand 7 mm hoog.

93540

Met 2 etages met legborden van elektrostatic geleidende houtvezelplaat, rand 7 mm hoog. Nuttige etageafstand 400 mm, draagvermogen bovenste etage 100 kg.

935400

Zoals de 93540, echter met duwbeugel.

ESD-Bijzetwagens

Constructie van stalen buis en profielstaal. 2 Zwenk- en 2 bokwielen, zwenkwielen met rem.

Draagvermogen bovenste en middelste etage 50 kg.

92900 | 92910

Open frame zonder legborden.

92910 | 92911

Met kantelbare etages. Bovenste en middelste etage naar beide zijden 15° en 30° kantelbaar, vergrendeling d.m.v. een verende pen.

92901 | 92911

Met 3 elektrostatic geleidende houtvezelplaten, rand 7 mm hoog.



93580



93581

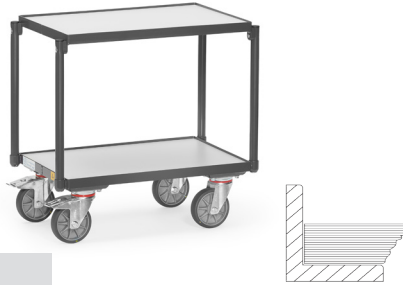

93540



935400



92900



92901



92910



92911

	Bestelnr.	Draagverm kg	Wiel Ø mm	Laadvlak L x B mm	Uitw. afm. L x B x H mm	Laadvlakhoogten mm	Eigen gewicht kg
ESD-Eurobakken rolplateau	93580	250	125	605 x 405	610 x 415 x 209	182	9
	93581	250	125	605 x 405	610 x 415 x 209	201	12
	93540	250	125	605 x 405	676 x 415 x 639	201, 630	21
	935400	250	125	605 x 405	746 x 415 x 970	201, 630	22
ESD-Bijzetwagen	92900	200	125	605 x 405	821 x 455 x 1178	197, 652, 1152	23
	92901	200	125	605 x 405	821 x 455 x 1178	216, 671, 1171	33
	92910	200	125	605 x 405	821 x 455 x 1178	197, 652, 1152	26
	92911	200	125	605 x 405	821 x 455 x 1178	216, 671, 1171	36



9380



9381



9390



9391



9383



9384

ESD-Eurobakkenwagens

Elektrostatic geleidende uitvoering (ESD = Electrostatic Discharge).

Stalen buis en gelast profielstaal, elektrostatic geleidend, gepoedercoat grijs RAL 7015. Schroefconstructie.

Legborden van elektrostatic geleidende houtvezelplaat naar DIN norm 68765, lichtgrijs.

4 Zwenkwielen met TPE-ESD-Wielen (thermoplastisch elastomeer) elektrostatic geleidend, naaf met precisie kogellager. 2 Stuks met rem.

9380 | 9390

3 Etages voor 1 of 2 eurobakken 600 x 400 mm, variabel inschroefbaar in een raster van 50 mm, neiging bij schuine inbouw 15° of 30°.

Draagvermogen per etage 80 kg.

9381 | 9391

Zoals de 9380/9390, echter met 3 elektrostatic geleidende houtvezelplaten, rand 7 mm hoog.

9383

5 Etages voor ieder 3 eurobakken 600 x 400 mm, variabel inschroefbaar in een raster van 100 mm. Neiging bij schuine inbouw 15° of 30°.

Draagvermogen per etage 80 kg.

9384

Zoals de 9383, echter met 5 elektrostatic geleidende houtvezelplaten, rand 7 mm hoog.

9381 | 9391 | 9384

Rand 7 mm hoog.

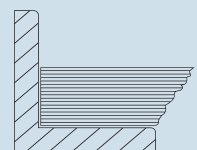

	Bestelnr.	Draagverm kg	Wiel Ø mm	Laadvlak L x B mm	Uitw. afm. L x B x H mm	Laadvlakhoogten mm	Eigen gewicht kg
ESD-Eurobakkenwagen	9380	250	125	410 x 610	525 x 666 x 1101	238, 538, 838	31
	9381	250	125	410 x 610	525 x 666 x 1101	257, 557, 857	41
	9390	250	125	820 x 610	935 x 666 x 1101	238, 538, 838	38
	9391	250	125	820 x 610	935 x 666 x 1101	257, 557, 857	55
	9383	400	160	1240 x 610	1372 x 685 x 1686	298, 598, 898, 1198, 1498	73
	9384	400	160	1240 x 610	1372 x 685 x 1686	317, 617, 917, 1217, 1517	123

DOSSIERWAGENS

Duidelijk design:

Poedercoating lichtgrijs RAL 7035, etages en wanden van lichtgrijze houtvezelplaat.



4 Grote kwaliteits zwenkwielen:
Voor een lichte loop en optimale wendbaarheid. Waarvan 2 stuks uitgevoerd met rem.

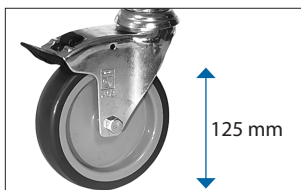

Luchtbanden:

Optioneel verkrijgbaar voor oneffen ondergronden.





4870



4871



4872



4873



4878

Dossierwagens

in schroefbare constructie van stalen buis, gepoedercoat in lichtgrijs RAL 7035. Etages en wanden van houtvezelplaat lichtgrijs.

4 Zwenkwielen van TPE rubber 125 x 32 mm, elastisch en lichte loop, naaf met glijlager.

2 Zwenkwielen met rem.

Draagvermogen per etage 50 kg.

4871

Met achterwand.

4872

Met scheidingswand.

4873

Met scheidingswand en achterwand.

4878

Met 2 scheidingswanden en achterwand.

Luchtbanden

150 X 30 mm, banden grijs „streeploos“.

Bestelnr.

5097

Verhoging van de etagehoogten + 20 mm.

	Bestelnr.	Draagverm. kg	Wiel Ø mm	Laadvlak L x B mm	Uitwendige afm. L x B x H mm	Etagehoogten mm	Eigen gewicht kg
Dossierwagen lichtgrijs	4870	150	125	720 x 350	810 x 385 x 1100	260, 620, 980	22
	4871	150	125	720 x 350	810 x 385 x 1100	260, 620, 980	25
	4872	150	125	720 x 350	810 x 385 x 1100	260, 620, 980	23
	4873	150	125	720 x 350	810 x 385 x 1100	260, 620, 980	26
	4878	150	125	1080 x 350	1165 x 385 x 1100	260, 620, 980	34



Dossierwagens

in schroefbare constructie van stalen buis, gepoedercoat in lichtgrijs RAL 7035. Etages en wanden van houtvezelplaat lichtgrijs.

4 Zwenkwielen van TPE rubber 125 x 32 mm, elastisch en lichte loop, naaf met glijlager.

2 Zwenkwielen met rem.

Draagvermogen per etage 50 kg.

4880 | 4882

Draagvermogen per etage 50 kg.



4880



4882

4891

met naar achter geneigde etages en de achterwand in een haakse hoek op de etages. Neiging ca. 27 mm.

Draagvermogen per etage 50 kg.

Met achterwand.

Luchtbanden

150 X 30 mm, banden grijs „streeploos“.

Bestelnr.

5097

Verhoging van de etagehoogten + 20 mm.



4891



Toepassingsvoorbeeld

	Bestelnr.	Draagverm kg	Wiel Ø mm	Laadvlak L x B mm	Uitwendige afm. L x B x H mm	Etagehoogten mm	Eigen gewicht kg
Dossierwagen lichtgrijs	4880	150	125	800 x 500	900 x 535 x 925	260, 800	19
	4882	150	125	800 x 500	900 x 535 x 925	260, 530, 800	24
	4891	150	125	770 x 320	855 x 400 x 1218	246, 606, 1016	31

ROESTVRIJSTALEN WAGENS

Hoogwaardige etages:
Met omlopende opstaande rand,
met trildemping.

Optimale hygiëne:
Duwbeugel en etages van roestvrij-
staal. Roestvrije wielen conform DIN
norm 18867 deel 8.



4 Grote kwaliteits zwenkwielen:
Voor een lichte loop en optimale
wendbaarheid. Waarvan 2 stuks
uitgevoerd met rem.



Bescherming:
Geleidingsrollen en hoekbescher-
ming beschermen tegen aanrij-
dingsschade.



Roestvrijstalen wagens

Etagewagen (serveerwagen) uitgevoerd in CNS (chrom-nikkel-staal). De etages in CS (chrom-staal) zijn rondom voorzien van een opstaande rand en trildemping. Hoekbescherming en geleidingsrollen. Roestvrije wielen volgens DIN 18867 deel 8.

4 Zwenkwielen van TPE rubber 125 x 32 mm, elastisch en lichte loop, naaf met kogellager. 2 Zwenkwielen voorzien van rem.

Gedemonteerde aanlevering.

Draagverm. per etage 80 kg.



5036



5038



5001 | 5011 | 5017



5005 | 5013 | 5019

Luchtbanden

150 X 30 mm, banden grijs „streeploos“.

Bestelnr.

5098

Verhoging van de etagehoogten + 20 mm.

	Bestelnr.	Draagverm. kg	Wiel Ø mm	Aantal etages	Laadvlak L x B mm	Uitwendige afm. L x B x H mm	Netto afst. etages mm	Etagehoogten mm	Eigen gewicht kg
RVS-wagen	5036	120	125	2	630 x 400	700 x 470 x 950	585	230, 850	12
	5038	150	125	3	630 x 400	700 x 470 x 950	275	230, 540, 850	14,5
	5001	120	125	2	800 x 500	870 x 570 x 950	585	230, 850	15
	5011	120	125	2	1000 x 500	1070 x 570 x 950	585	230, 850	16
	5017	120	125	2	1000 x 600	1070 x 670 x 950	585	230, 850	17
	5005	150	125	3	800 x 500	870 x 570 x 950	275	230, 540, 850	17
	5013	150	125	3	1000 x 500	1070 x 570 x 950	275	230, 540, 850	19
	5019	150	125	3	1000 x 600	1070 x 670 x 950	275	230, 540, 850	22

KASTWAGENS

Veilig en stabiel:

Fijnmazig draadgaas 40 x 40 x 4 mm. Daardoor duidelijk meer stabiliteit en een hogere toegangsbeveiliging, dan bij de marktconforme maaswijdte van 50 x 50 x 4 mm.



Spanjoetsluiting:

Met elegante zwenkhandel en cilinderslot.



Vele uitvoeringen:

Ook met staalplaat, aluminium plaat of transparant kunststof verkrijgbaar.

TPE-wielen:

De innovatieve lichtlopende TPE-wielen in attractief fetra design zijn streeploos en geurloos. Bijzonder lichtlopende kogellagers.



TOTALSTOP-centraal remsysteem:

Met slechts één voetbeweging wordt naast het draaien van de wielen de zwenkbeweging stevig vergrendeld.

Europees patent EP 2743097.





Kastwagens

Stalen buis en gelast profielstaal, poedercoating blauw RAL 5007. Laadvlak van houtvezelplaat, gefineerd met kunststof toplaag in beukendecor.

2 Zwenk- en 2 bokwielen met TPE rubber, naaf met kogellager. Zwenkwielen met rem

Bakwagens gaas 2772 | 2773

Met opbouw van stalen buis, ingelast draadgaas 50 x 50 x 4 mm. Insteek- en schroefstelsel, poedercoating. Nuttige hoogte 700 mm.

Gedemonteerde aanlevering.



2772 | 2773



2762 | 2763

Bakwagens gaas met deksel 2762 | 2763

Van profielstaal, ingelast draadgaas 50 x 50 x 4 mm. Deksel tweedelig opklapbaar en afsluitbaar met een hangslot. Nuttige hoogte 806 mm.

Bakwagens hout 2872 | 2873

Constructie als 2772 | 2773, echter alle wanden van houtvezelplaat, gefineerd met kunststof toplaag in beukendecor.

Gedemonteerde aanlevering.



2872 | 2873



2852 | 2853

Bakwagens hout met deksel 2852 | 2853

Constructie zoals 2762 | 2763, echter met wanden en deksel van houtvezelplaat, toplaag in beukendecor.

Voor extra's zie
pagina's 183-185

	Bestelnr.	Draagverm. kg	Wiel-Ø mm	Laadvlak L x B mm	Uitwendige afm. L x B x H mm	Eigen gewicht kg
Gaaswandwagen	2772	600	200	1000 x 700	1060 x 715 x 1069	51
	2773	600	200	1200 x 800	1260 x 815 x 1069	60
Gaaswandwagen met deksel	2762	600	200	1000 x 700	1130 x 725 x 1113	70
	2763	600	200	1200 x 800	1330 x 825 x 1113	82
Bakwagen	2872	600	200	1000 x 700	1060 x 715 x 1069	64
	2873	600	200	1200 x 800	1260 x 815 x 1069	76
Bakwagen met deksel	2852	600	200	1000 x 700	1130 x 725 x 1113	90
	2853	600	200	1200 x 800	1330 x 825 x 1113	105



2842 | 2843



2862 | 2863



2822 | 2823



2832 | 2833

Kastwagens

Stalen buis en gelast profielstaal, poedercoating blauw RAL 5007. Laadvlak verzinkt of van staalplaat, afgewerkt met poedercoating.

2 Zwenk- en 2 bokwielen met TPE rubber, naaf met kogellager. Zwenkwielen met rem.

Bakwagens staal

2842 | 2843

van profielstaal, wanden van ingelast staalplaat, poedercoating.

Nuttige hoogte 816 mm.

Bakwagens staal

met deksel

2862 | 2863

Constructie als 2842 | 2843, echter met een ééndelige deksel. Opklapbaar door gasdrukveren. Afsluitbaar met een hangslot.

Bakwagens staal

2822 | 2823

Constructie als 2842 | 2843, echter wanden van verzinkt staalplaat (in frame geplakt).

Nuttige hoogte: 816 mm

Bakwagens staal

met deksel

2832 | 2833

Constructie als 2822 | 2823, echter met een ééndelige deksel zoals bij 2862 | 2863. Afsluitbaar met een hangslot.

	Bestelnr.	Draagverm. kg	Wiel-Ø mm	Laadvlak L x B mm	Uitwendige afm. L x B x H mm	Eigen gewicht kg	
Bakwagen	2842	600	200	1000 x 700	1130 x 725 x 1069	83	
	2843	600	200	1200 x 800	1330 x 825 x 1069	95	
Bakwagen met deksel	2862	600	200	1000 x 700	1150 x 730 x 1113	95	
	2863	600	200	1200 x 800	1350 x 830 x 1113	114	
Bakwagen	2822	600	200	1000 x 700	1130 x 725 x 1069	69	
	2823	600	200	1200 x 800	1330 x 825 x 1069	80	
Bakwagen met deksel	2832	600	200	1000 x 700	1150 x 730 x 1113	80	
	2833	600	200	1200 x 800	1350 x 830 x 1113	93	

Voor extra's zie
pagina's 183-185



Kastwagens

Van profielstalen constructie met duwbeugel.

Kopwanden, 1 lange zijde en het dak voorzien van ingelast draadgaas 40 x 40 x 4 mm, poedercoating. 1 Vaste en 4 verstelbare etages van beuken multiplex, toplaag in beuken-decor.

2 Zwenk- en 2 bokwielen, wielen van TPE rubber (thermo-plastisch elastomeer), Naaf met precisie kogellager.

TOTALSTOP – centraal remsysteem seriematig uitgevoerd op de zwenkwielen.

Hoog comfort:

Zeer geringe rij-, rol- en zwenkweerstand. Geruisloze loop op effen ondergronden. Wielen van streeploos rubber.

Etagehoogten:

292, 582, 882, 1182, 1482 mm

Nuttige hoogte tussen de etages 280 mm.

Etages variabel instelbaar in een raster van 100 mm.

Draagvermogen per etage 90 kg.

3392 | 3393

met open zijwand.

5392 | 5393 | 4392 | 4393

Als de 3392 | 3393, echter met dubbele vleugeldeuren van profielstaal met ingelast draadgaas aan de open zijde.

Fijnmazig draadgaas 40 x 40 x 4 mm

20 % meer draad dan bij de marktconforme maaswijdte 50 x 50 x 4 mm.

Daardoor duidelijk meer stabiliteit en een hogere toegangsbeveiliging.



3392 | 3393



4392 | 4393 Stangsluiting



5392 | 5393 Spanjoetsluiting



Spanjoetsluiting

Met zwenkhandel en cilinderslot.



Stangsluiting

Afsluitbaar d.m.v. hangslot. Eenvoudig te bedienen. Levering zonder hangslot.



TOTALSTOP – het fetra centrale remsysteem

Met slechts één voetbeweging wordt de wieldraaiing en de zwenkbeweging van beide zwenkwielen geblokkeerd. Het rempedaal blijft altijd in het zicht van de gebruiker.

Seriematig op alle producten op deze dubbele pagina.

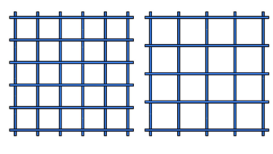

Voor extra's zie pagina's 183-185

	Bestelnr.	Draagverm. kg	Wiel Ø mm	Aantal etages	Laadvlak L x B mm	Uitwendige afm. L x B x H mm	Eigen gewicht kg	Incl. 4 losse etages	extra etages	
									Bestelnr.	
Kastwagen	3392	750	200	5	1000 x 680	1170 x 700 x 1792	133		1325	
	3393	750	200	5	1200 x 780	1370 x 800 x 1792	151		1926	
	4392	750	200	5	1000 x 680	1170 x 740 x 1792	154		1325	
	4393	750	200	5	1200 x 780	1370 x 840 x 1792	176		1926	
	5392	750	200	5	1000 x 680	1170 x 745 x 1792	144		1325	
	5393	750	200	5	1200 x 780	1370 x 845 x 1792	175		1926	



5492 | 5493 Verzinkte staalplaat



5592 | 5593 Aluminium plaat



5792 | 5793



TOTALSTOP – het fetra centrale remsysteem

Met slechts één voetbeweging wordt de wieldraaiing en de zwenkbeweging van beide zwenkwielen geblokkeerd. Het rempedaal blijft altijd in het zicht van de gebruiker.

Seriematig op alle producten op deze dubbele pagina.



Kastwagens

van profielstalen constructie met duwbeugel, poedercoating. Kopwanden, lange zijde, vleugeldeuren en het dak voorzien.

Dubbele vleugeldeur van profielstaal met spanjoletsluiting en cilinderslot. 1 Vaste en 4 verstelbare etages van beuken multiplex, toplaag in beukendecor.

2 Zwenk- en 2 bokwielen, wielen van TPE rubber (thermoplastisch elastomeer), Naaf met precisie kogellager.

TOTALSTOP – centraal remsysteem seriematig uitgevoerd op de zwenkwielen.

Hoog comfort: Zeer geringe rij-, rol- en zwenkweerstand. Geruisloze loop op effen ondergronden. Wielen van streeploos rubber.

Etagehoogten:

292, 582, 882, 1182, 1482 mm

Nuttige hoogte tussen de etages 280 mm.

Etages variabel instelbaar in een raster van 100 mm.

Draagvermogen per etage 90 kg.

5492 | 5493

van verzinkt staalplaat 1 mm dik.

5592 | 5593

Als 5492 | 5493, echter alle wanden, dak en deuren met aluminium plaat 1,5 mm dik.

5792 | 5793

Als 5492 | 5493, echter de deuren gevuld met breukvast transparant (polycarbonaat) 4 mm dik.

	Bestelnr.	Draagverm. kg	Wiel Ø mm	Aantal etages	Laadvlak L x B mm	Uitwendige afm. L x B x H mm	Eigen gewicht kg	Incl. 4 losse etages	extra etages	
									Bestelnr.	
Kastwagen	5492	750	200	5	1000 x 680	1170 x 745 x 1792	162		1325	
	5493	750	200	5	1200 x 780	1370 x 845 x 1792	199		1926	
	5592	750	200	5	1000 x 680	1170 x 745 x 1792	141		1325	
	5593	750	200	5	1200 x 780	1370 x 845 x 1792	173		1926	
	5792	750	200	5	1000 x 680	1170 x 745 x 1792	151		1325	
	5793	750	200	5	1200 x 780	1370 x 845 x 1792	177		1926	

Voor extra's zie pagina's 183-185

ORDERVERZAMELWAGENS

Oppervlakte:

Glad, beschermd tegen corrosie en optisch aantrekkelijk door galvanische glansverzinking.

Variabel:

Etages in een raster van 100 mm horizontaal en schuin inhangbaar. Een lange zijde met rand, de andere vlak.



Omvangrijk toebehoren:

Individualisering voor diverse vereisten mogelijk.

Lichtlopende wielen:

4 Zwenkwielen met TPE banden, naaf met kogellagers en draadbescherming. Zeer wendbaar, geringe rolweerstand en streeploos. Geleidingsringen van TPU beschermen tegen aanrijdingsschade.



Orderverzamelwagens Modulair systeem

Constructie van profielstaal en stalen buis, compleet galvanisch verzinkt.

Kopwanden van stalen buis met ingelast draadgaas, maaswijdte 100 x 50 mm, verstevigd door 2 lengtebuizen.

Bodem in het platform met ingelast draadgaas, maaswijdte 120 x 30 mm.

2 Duwbeugels aan een kopzijde verticaal aanschroefbaar.

4 Lichtlopende zwenkwielen met TPE rubber op kunststof velg, naaf met kogellager. 2 Zwenkwielen met rem.

4 Geleidingsringen van TPU (thermoplastisch polyurethaan) aan de zwenkwielen.

28100 | 28101 | 28102

1225 mm hoog.

28200 | 28201 | 28202

1625 mm hoog.

28301 | 28302

1825 mm hoog.

Toebehoren voor orderverzamelwagen

- Krijtbord
- Flessenhouder
- Scannerhouder
- Draadgaas etages
- Spoorwiel
- Dissel en koppeling
- Trap
- Scheidingswand voor draadgaas etages
- Scheidingswand voor platformbodem
- Aanschroefbare achterwand
- Vleugel- en dubbele vleugel-deuren
- Grepen voor dwars verrijden
- Tablethouder
- Notebookhouder
- Documentenbox

	Bestelnr.	Draagverm. kg	Wiel Ø mm	Laadvlak L x B mm	Uitwendige afm. L x B x H mm	Etagehoogten mm	Eigen gewicht kg
Orderverza- melwagen	28100	200	125	650 x 510	891 x 590 x 1225	193	22
	28101	300	125	850 x 610	1091 x 690 x 1225	193	25
	28102	300	125	1250 x 610	1491 x 690 x 1225	193	28
	28200	200	125	650 x 510	891 x 590 x 1625	193	25
	28201	300	125	850 x 610	1091 x 690 x 1625	193	28
	28202	300	125	1250 x 610	1491 x 690 x 1625	193	31,5
	28301	300	125	850 x 610	1091 x 690 x 1825	193	30
	28302	300	125	1250 x 610	1491 x 690 x 1825	193	33

Voor extra's zie
pagina's 84-87



Draadgaas etages

Etages van draadgaas 120 x 30 mm, galvanisch glans verzinkt.

Aan één lange zijde 23 mm naar boven en aan de andere lange zijde 23 mm naar beneden gebogen.

In een raster van 100 mm recht of schuin inhangbaar.

Draagverm. per etage 40 of 80 kg

Scheidingswand voor draadgaas etages

Als vakverdeler voor inhangbare etages. Met aangelaste klemprofielen.

Gelast draadgaas galvanisch glans verzinkt.

Afm.: B x H 506/606 x 95 mm
Maaswijdte: 25 mm.

Scheidingswand voor platformbodem

Als vakverdeler voor platformbodem. Met aangelaste klemprofielen.

Gelast draadgaas galvanisch glans verzinkt.

Afm.: B x H 506/606 x 95 mm
Maaswijdte: 25 mm.

Trap

3 Treden, bovenste 600 mm hoog, greephoogte ca. 2.800 mm. Stalen buis, treden van hout met antislip.

De treden staan bij belasting vast op de ondergrond, waardoor de wagen goed geblokkeerd wordt. Een vergrendelen voorkomt het opklappen tegen de wagen.

De trap laat zich door een gasdrukveer licht opklappen.

Met de trap worden verder naar voren staande duwbeugels geleverd, om aan vast te houden en te ondersteunen meegeleverd. De totale lengte neemt met 100 mm toe.

Niet met dissel en koppeling te combineren.

Gebruiksmodel
20 2014 009 975.8

Spoorwiel

Een vijfde TPE wiel Ø 125 mm aan een geveerde profielstalen arm als geleidingswiel voor een goede recht loop.

Draaien op zijn plek blijft mogelijk.

Voor extra's zie pagina's 85-87



1

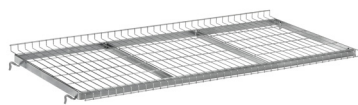

Draadgaas etages

2



Scheidingswand draadgaas etages

3



Scheidingswand platformbodem

4



Trap opgeklapt



Trap uitgeklapt

6



Dissel en koppeling



5

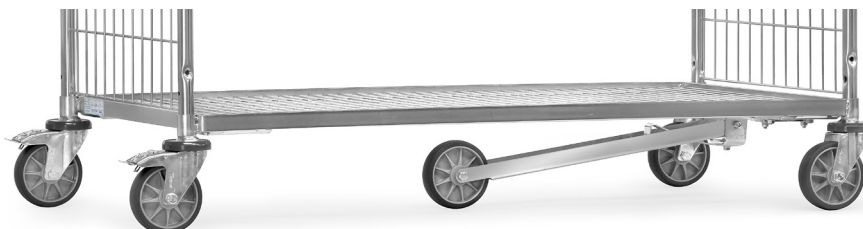

Spoorwiel



7 Grepen

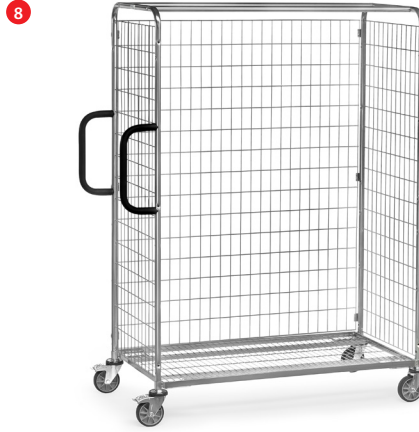

8 Achterwand



9 Vleugeldeuren



10 Dubbele Vleugeldeuren

Dissel en koppeling

Voor het rijden met max. 3 gekoppelde orderverzamelwagens.

I.p.v. de 2 zwenkwielen zonder rem worden 2 bokwielen geplaatst. Dissel van platstaal. Stelt zich d.m.v. een gasdrukveer zelfstandig in een verticale rustpositie.

Stabiele koppelingsbouten aan de tegenoverliggende kopzijde. Koppelen is door een voetbeweging mogelijk.

Maximale treinsnelheid 6 km/u. Niet met trap te combineren.

Grepen voor dwars verrijden

Duwbeugels met softgrip kunnen verticaal aan de buitenkant van de lange zijde geschroefd worden. Daardoor wordt dwars verrijden van de orderverzamelwagen vereenvoudigd.

Achterwand

Als lange wand aanschroefbaar. Gelast draadgaas, galvanisch glans verzinkt, maaswijdte 100 x 50 mm. 3 Hoogtes en 3 breedtes, geschikt voor verschillende wagentypes en afmetingen.

Vleugel- en dubbele vleugeldeuren

Galvanisch verzinkt draadgaas, maaswijdte 100 x 50 mm. Scharnieren aanschroefbaar. Vleugeldeur tot 180° tegen de kopwand open te slaan. Ieder 2 draadbeugelsluitingen, afsluitbaar d.m.v. hangslot (niet bij levering inbegrepen).

FIXSTOP

Centrale richtingsvergrendeling.

2 Zwenkwielen met penbevestiging en 2 zwenkwielen met plaatbevestiging in een raster van 4 x 90° vergrendelbaar.

Niet in combinatie met spoorwiel mogelijk.

Ideaal in treincombinatie met dissel en koppeling.

Afb.	Omschrijving		T.b.v. laadvlak L x B mm	Bestelnr.	
1	Draadgaas etages	40 kg draagvermogen	650 x 510	28DG0	
		80 kg draagvermogen	850 x 610	28DG1	
		80 kg draagvermogen	1250 x 610	28DG2	
5	Spoorwiel Ø 125 mm		650 x 510	28SP0	
			850 x 610	28SP1	
			1250 x 610	28SP2	
7	Grepen voor dwars verrijden			28SQ	

Afb.	Omschrijving	Laadvlak breedte 510 mm		Laadvlak breedte 610 mm	
		Bestelnr.		Bestelnr.	
2	Scheidingswand voor draadgaas etages	28TG5B		28TG6B	
3	Scheidingswand voor platformbodem	28TG5F		28TG6F	
4	Trap	28TS5		28TS6	
6	Dissel en koppeling	28DK5		28DK6	

Afb.	Omschrijving	T.b.v. laadvlak L x B mm	Hoogte 1225 mm		Hoogte 1625 mm		Hoogte 1825 mm	
			Bestelnr.		Bestelnr.		Bestelnr.	
8	Achterwand	650 x 510	28RW10		28RW20		-	
		850 x 610	28RW11		28RW21		28RW31	
		1250 x 610	28RW12		28RW22		28RW32	
9	Vleugeldeur	650 x 510	28FT10		28FT20		-	
		850 x 610	28FT11		28FT21		28FT31	
10	Dubbele vleugeldeuren	1250 x 610	28FT12		28FT22		28FT32	

Schrijfplank

Staalplaat gepoedercoat RAL 7035.

Aan de kopwand te hangen.
Met papierklem. Neiging is
d.m.v. de steunbeugel instel-
baar.

Nuttig laadvlak:
B x H 335 x 352 mm

**Schrijfplank****Toepassingsvoorbeeld****Krijtbord**

Staalplaat matzwart, gepoeder-
coat, met krijt beschrijfbaar.

Aan de kopwand te hangen.
Met papierklem.

Nuttig laadvlak: HxB 210 x 330 mm

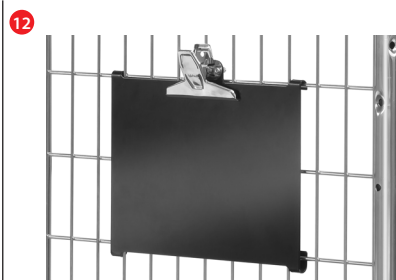
**Krijtbord****Toepassingsvoorbeeld****Flessenhouder**

Van kunststof met stalen
houder. Stabiel en flexibel.

Geschikt voor alle verkrijgbare
drinkflessen en blikken van
0,33 tot 1,5 liter inhoudt.

**Flessenhouder****Toepassingsvoorbeeld****Scannerhouder**

Van staalplaat, gepoedercoat
RAL 7035.

Met variabele aanschroefpun-
ten aan de achterzijde en aan
de zijkanten. Stang veelvuldig
geperforeerd, met een klem ter
bevestiging van de scanner-
houder in bijna alle posities.

Scannerhouder B x D x H:
120 x 87 x 150 mm
Opening voorzijde: 40 mm breed

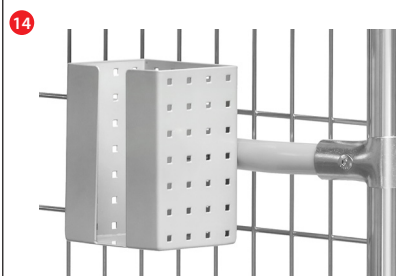
**Scannerhouder****Toepassingsvoorbeeld**

Afb.	Omschrijving	Bestelnr.	
11	Schrijfplank	28ST3	
12	Krijtbord	28KT3	
13	Flessenhouder	28FH	
14	Scannerhouder	1392	

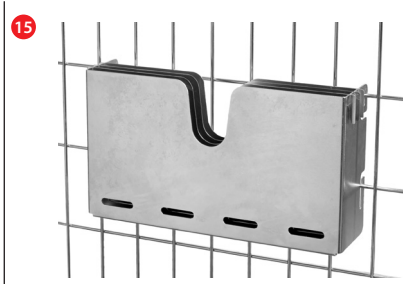

Documentenbox



Toepassingsvoorbeeld



Notebookhouder



Toepassingsvoorbeeld



Tablethouder



Toepassingsvoorbeeld

Documentenbox

Verzinkt staalplaat. Aan de kopwand inhangbaar. Door insteekbare indeling zijn 3 vakken mogelijk. Compleet met zichtvenster.

Inwendige afm. L x B x D:
320 x 170 x 41 mm

Vakdiepte bij toepassing van de indeling: 13 mm

Notebookhouder

Verzinkt staalplaat. Aan de kopwand inhangbaar.

Inwendige afm. L x B x D:
460 x 322 x 16 mm

Tablethouder

Verzinkt staalplaat. Aan de kopwand inhangbaar. Neiging is d.m.v. de steunbeugel instelbaar.

Tablets en smartphones worden d.m.v. een excenterspanner vastgezet. Inclusief antislip.

Klembereik L x B x H:
200 x 14 x 15-295 mm

Totale breedte: 300 mm



Afb.	Omschrijving	Bestelnr.	
15	Documentenbox	28DB	
16	Notebookhouder	28NH	
17	Tablethouder	28TH	



Orderverzamelwagens met trap

Stalen buis en gelast profielstaal, poedercoating. Etages van houtvezelplaat, liggend in een stalen frame, rand 12 mm hoog.

2 Zwenk- en 2 bokwielen met TPE rubber, naaf met kogellager.

Zwenkwielen met rem.

Draagvermogen bovenste en middelste laadvlak 80 kg.

Aan de kopzijde een opklapbare trap met houten treden, welke zich onbelast, zelfstandig heft en belast stevig op de grond staat. De wagen blokkeert hierdoor automatisch. Speciale duwbeugel, die ook dient als leuning. De trap laat zich door een gasdrukveer licht opklappen.

Gebruiksmodel
20 2014 009 975.8

2105 | 2106

Bij een uitgeklapte trap neemt de totale lengte met 185 mm toe.

2107 | 2108

Bij een uitgeklapte trap neemt de totale lengte met 430 mm toe.

Toebehoren

Scannerhouder 1392

Van staalplaat, gepoedercoat RAL 7035.

Met variabele aanschroefpunten aan de achterzijde en aan de zijkanten. Stang veelvuldig geperforeerd, met een klem ter bevestiging van de scannerhouder in bijna alle posities.

Scannerhouder B x D x H:
120 x 87 x 150 mm.

Opening voorzijde: 40 mm breed.



2105



2106



2107



2108



Trap opgeklapt



Flessenhouder

Details zie pagina 185.



Tablethouder

Details zie pagina 87.



Scannerhouder

bijna alle posities.



Bestelnr.	Draagverm. kg	Wiel Ø mm	Laadvlak L x B mm	Uitwendige afm. L x B x H mm	Aantal etages	Traphoogte mm	Tredenafstand mm	Etagehoogten mm	Eigen gewicht kg
2105	250	125	1000 x 600	1322 x 611 x 1155	2	504	252	200, 820	45
2106	250	125	1000 x 600	1322 x 611 x 1155	3	504	252	200, 510, 820	57
2107	250	125	1000 x 600	1322 x 611 x 1880	3	928	232	200, 825, 1445	64
2108	250	125	1000 x 600	1322 x 611 x 1880	4	928	232	200, 680, 1155, 1630	77
1392	-	-	-	-	-	-	-	-	1

Voor extra's zie pagina's 183-185

EUROBAKKENWAGENS

Robuust:

400 kg draagvermogen dankzij een stabiele constructie van stalen buis en profielstaal en hoogwaardige wielen.

Etages:

Variabel in een raster van 100 mm horizontaal of schuin inschroefbaar. Dwarsverbindingen voor ondersteuning bij het laden en lossen.

**4 TPE-zwenkwielen:**

Hoogwaardige streeploze fetra TPE-wielen met kogellagers. Zeer wendbaar door 4 zwenkwielen.

Eurobakken rolplateau

Voor eurobakken 600 x 400 mm, poedercoating blauw RAL 5007. 4 Zwenkwielen met TPE rubber, naaf met kogellager. 2 Stuks met rem.

13580 | 13680

Van profielstaal.

13585

Dicht gelaste staalplaat. Rand 22 mm hoog. Bijzonder geschikt voor het transport van vloeistoffen. Er druppelt niets op de grond.

13581

Profielstalen constructie met een legbord van houtvezelplaat. Rand 15 mm hoog.

13582

Profielstalen constructie met een legbord van houtvezelplaat, bovenzijde gelijk aan het frame.

13590

Van kunststof (ABS 1° keus) kleur blauw. 4 Zwenkwielen, 2 Stuks met rem, wielen van polyamide, naaf met glijlager.

Duwstang**13560**

Duwstang voor 13580 | 13581 | 13585 | 13680

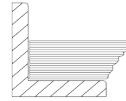
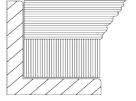
**13580 | 13680****13585****13581****13582****13590****13560**

	Bestelnr.	Draagverm. kg	Wiel Ø mm	Laadvlak L x B mm	Laadvlak- hoogte mm	Uitvoering	Eigen gewicht kg
Eurobakken rolplateau	13580	250	125	605 x 405	182	open frame	9
	13680	250	125	810 x 610	182	open frame	11
	13585	250	125	605 x 405	182	stalen frame	13
	13581	250	125	605 x 405	194	met legbord	11
	13582	250	125	605 x 405	209	met legbord	12
	13590	250	100	605 x 405	145	open frame	4
	13560	-	-	-	-	-	1,4

**Eurobakken op
pagina 100**

**Voor extra's zie
pagina's 184-185**



Eurobakken rolplateau

Met duwbeugel voor eurobakken 600 x 400 mm, poedercoating blauw RAL 5007.

4 Zwenkwielen met TPE rubber, naaf met kogellager. 2 Stuks met rem.

135800

Van profielstaal.

135810

Profielstalen constructie met een legbord van houtvezelplaat. Rand 15 mm hoog.

135820

Profielstalen constructie met een legbord van houtvezelplaat, bovenzijde gelijk aan het frame.

13587

Open frame uit profielstaal met duwbeugel. De kopzijde van het frame tegenover de duwbeugel is open (zonder opstaande rand), waardoor eurobakken op- en afgeschoven kunnen worden.



	Bestelnr.	Draagverm. kg	Wiel Ø mm	Laadvlak L x B mm	Laadvlak-hoogte mm	Uitvoering	Eigen gewicht kg
Eurobakken rolplateau	135800	250	125	605 x 405	182	open frame	11
	135810	250	125	605 x 405	182	met legbord	13
	135820	250	125	605 x 405	209	met legbord	14
	13587	250	125	605 x 405	182	open frame	11

Eurobakken op pagina 100

Voor extra's zie pagina's 184-185



Eurobakken rolplateau's

Voor eurobakken 600 x 400 mm, poedercoating blauw RAL 5007.

4 Zwenkwielen met TPE rubber, naaf met kogellager. 2 Stuks met rem.

Gedemonteerde aanlevering.

13540

Rolplateau met 2 etages, beide met legbord van houtvezelplaat, rand 15 mm hoog. Totale hoogte 638 mm, etageafstand 400 mm.

Draagvermogen bovenste etage 100 kg.

13550

Als 13540, echter legborden gelijk met bovenzijde frame.

Draagvermogen bovenste etage 100 kg.

135400

Als 13540, echter met duwbeugel, totale hoogte 970 mm.

Draagvermogen bovenste etage 100 kg.

135500

Als 13550, echter met duwbeugel, totale hoogte 970 mm.

Draagvermogen bovenste etage 100 kg.

135600

Rolplateau met 2 etages voor eurobakken. Etageafstand 500 mm. Totale hoogte 970 mm.

Draagvermogen bovenste etage 80 kg.

135610

Als 135600, echter met legborden van houtvezelplaat in het frame, rand 15 mm.

Draagvermogen bovenste etage 80 kg.



13540



13550



135400



135500



135600



135610

Eurobakken op pagina 100

Voor extra's zie pagina's 184-185

	Bestelnr.	Draagverm. kg	Wiel Ø mm	Laadvlak L x B mm	Laadvlak-hoogten mm	Uitvoering	Eigen gewicht kg
Eurobakken-rolplateau	13540	250	125	605 x 408	194, 623	met legbord	17
	13550	250	125	605 x 405	209, 638	met legbord	19
	135400	250	125	605 x 408	194, 623	met legbord	18
	135500	250	125	605 x 405	209, 638	met legbord	21
	135600	250	125	605 x 405	182, 712	open frame	15
	135610	250	125	605 x 405	194, 724	met legbord	19



2380



2390



2381



2391



2382



2392

**Eurobakkenwagens
Modulair systeem**

stalen buis en profielstalen constructie, poedercoating. Schroef constructie.

4 Zwenkwielen met TPE rubber, naaf met kogellager. 2 Stuks met rem.

Etages in een raster per 50 mm verstelbaar. Onder een hoek van 15° en 30° in te hangen.

Draagvermogen per etage 80 kg.

2380 | 2390

3 Etages geschikt voor 1 of 2 eurobakken 600 x 400 mm.

Levering zonder bakken.

2381 | 2391

Met 3 legborden.

Rand 13 mm hoog

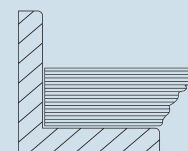

2382 | 2392

Zonder legbord met

3 of 6 eurobakken

600 x 400 x 145 mm.

	Bestelnr.	Draagverm. kg	Wiel Ø mm	Laadvlak L x B mm	Uitw. afm. L x B x H mm	Uitvoering	Laadvlakhoogten mm	Eigen gewicht kg
Eurobakkenwagens	2380	250	125	410 x 610	525 x 666 x 1101	zonder legbord	238, 538, 838	27
	2390	250	125	820 x 610	935 x 666 x 1101	zonder legbord	238, 538, 838	33
	2381	250	125	410 x 610	525 x 666 x 1101	met legbord	251, 551, 851	35
	2391	250	125	820 x 610	935 x 666 x 1101	met legbord	251, 551, 851	48
	2382	250	125	410 x 610	525 x 666 x 1101	met bakken	238, 538, 838	32
	2392	250	125	820 x 610	935 x 666 x 1101	met bakken	238, 538, 838	53

Eurobakken op pagina 100

Voor extra's zie pagina's 183-185

geen grotere wiel Ø mogelijk



Eurobakkenwagens Modulair systeem

Stalen buis en profielstalen constructie, poedercoating. Schroef constructie.

4 Zwenkwielen met TPE rubber, naaf met kogellager. 2 Stuks met rem.

Etages in een raster per 100 mm verstelbaar. Onder een hoek van 15° en 30° in te hangen.

Etagehoogten:
300, 600, 900, 1200, 1500 mm.

Draagvermogen per etage
80 kg.

1370

5 Etages geschikt voor ieder 2 eurobakken 600 x 400 mm.

Levering zonder bakken.



1370

1371

Met 5 legborden.
Rand 13 mm hoog

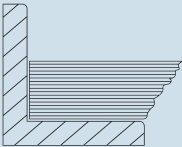

1372

met 10 eurobakken 1335,
600 x 400 x 145 mm.



1372



1371

Voor extra's zie

pagina's 183-185

geen grotere wiel Ø mogelijk

Eurobakken op pagina

100

	Bestel-nr.	Draag-verm. kg	Wiel Ø mm	Laadvlak L x B mm	Uitw. afm. L x B x H mm	Uitvoering	Laadvlakhoogten mm	Eigen gewicht kg
Euro-bakken-wagen	1370	400	160	820 x 610	935 x 666 x 1686	zonder legbord	298, 598, 898, 1198, 1498	59
	1371	400	160	820 x 610	935 x 666 x 1686	met legbord	311, 611, 911, 1211, 1511	84
	1372	400	160	820 x 610	935 x 666 x 1686	met bakken	298, 598, 898, 1198, 1498	68



1383



1384



1398



1399

**Eurobakkenwagens
Modulair systeem**

Stalen buis en profielstalen constructie, poedercoating. Schroef constructie.

4 Zwenkwielen met TPE rubber, naaf met kogellager. 2 Stuks met rem.

Etages in een raster per 100 mm verstelbaar. Onder een hoek van 15° en 30° in te hangen.

Etagehoogten: 300, 600, 900, 1200, 1500 mm.

Draagvermogen per etage 80 kg.

1383

5 Etages geschikt voor 3 eurobakken 600 x 400 mm.

Levering zonder bakken.

1384

Met 5 legborden. Rand 13 mm hoog.

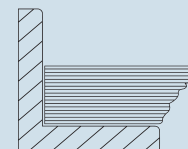

1398

Met eurobakken
3 Stuks 600 x 400 x 145 mm
6 Stuks 600 x 400 x 170 mm
6 Stuks 600 x 400 x 220 mm.

1399

Met 15 eurobakken 1335, 600 x 400 x 145 mm.

	Bestelnr.	Draagverm. kg	Wiel Ø mm	Laadvlak L x B mm	Uitw. afm. L x B x H mm	Uitvoering	Laadvlakhoogten mm	Eigen gewicht kg
Eurobakkenwagens	1383	400	160	1240 x 610	1372 x 685 x 1686	zonder legbord	298, 598, 898, 1198, 1498	70
	1384	400	160	1240 x 610	1372 x 685 x 1686	met legbord	311, 611, 911, 1211, 1511	109
	1398	400	160	1240 x 610	1372 x 685 x 1686	met bakken	298, 598, 898, 1198, 1498	97
	1399	400	160	1240 x 610	1372 x 685 x 1686	met bakken	298, 598, 898, 1198, 1498	96

Voor extra's zie pagina's 183-185
geen grotere wiel Ø mogelijk

Eurobakken op pagina 100

Bijzetwagens Modulair systeem

Stalen buis en profielstalen constructie, poedercoating blauw RAL 5007.

2 Zwenk- en 2 bokwielen met TPE rubber 125 x 32 mm, naaf met kogellager.

Zwenkwielen met rem.

Draagvermogen bovenste en middelste laadvlak 50 kg.

32900 | 32910

Open frame zonder legbord.

Laadvlakhoogten:
197, 652, 1152 mm

32901 | 32911

Met 3 legborden.
Rand 13 mm hoog.

Laadvlakhoogten:
209, 664, 1164 mm

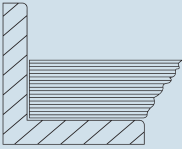

32902 | 32912

Met 3 eurobakken
1 St. 600 x 400 x 145 mm
2 St. 600 x 400 x 220 mm

Laadvlakhoogten:
197, 652, 1152 mm

32910 | 32911 | 32912

Bijzetwagen met kantelbare etages. Bovenste en middelste etage naar beide zijden tot 15° tot 30° kantelbaar. Vergrendeling d.m.v. verende pen.



32900



32910



32901



32911



32902



32912

Voor extra's zie
pagina's 183-185

Eurobakken op pagina
100

	Bestelnr.	Draagverm. kg	Wiel Ø mm	Laadvlak L x B mm	Uitw. afm. L x B x H mm	Uitvoering	Eigen ge- wicht kg
Bijzetwagen	32900	200	125	605 x 405	821 x 455 x 1178	zonder legbord	22
	32910	200	125	605 x 405	821 x 455 x 1178	zonder legbord	24
	32901	200	125	605 x 405	821 x 455 x 1178	met legbord	31
	32911	200	125	605 x 405	821 x 455 x 1178	met legbord	33
	32902	200	125	605 x 405	821 x 455 x 1282	met bakken	28
	32912	200	125	605 x 405	821 x 455 x 1282	met bakken	30



32920



32921



32930



32931

Bijzetwagens Modulair systeem

Stalen buis en gelast profiel-
staal, poedercoating blauw RAL
5007. Schroef constructie.
4 Zwenkwielen met TPE rubber,
naaf met kogellager. Zwenk-
wielen met rem.

Laadvlakhoogten:
285, 540, 795, 1050 mm

Draagvermogen per etage
60 kg.

32920

4 Etages van houtvezelplaat,
rand 10 mm hoog.

32921

Als 32920, echter met
4 magazijnbakken 1786,
afm. L x B x H
500/450 x 310 x 200 mm.

32930

4 Etages van houtvezelplaat,
rand 10 mm hoog.

32931

Als 32930, echter met
8 magazijnbakken 1786,
afm. L x B x H
500/450 x 310 x 200 mm

	Bestelnr.	Draagverm. kg	Wiel Ø mm	Laadvlak L x B mm	Uitw. afm. L x B x H mm	Uitvoering	Eigen ge- wicht kg
Bijzetwagen	32920	250	125	320 x 470	430 x 513 x 1130	met legbord	24
	32921	250	125	320 x 470	430 x 513 x 1250	met magazijnbakken	29
	32930	250	125	630 x 470	740 x 513 x 1130	met legbord	32
	32931	250	125	630 x 470	740 x 513 x 1250	met magazijnbakken	43

Bijzetwagens Modulair systeem

Stalen buis en gelast profielstaal, poedercoating blauw RAL 5007. Schroef constructie. 4 Zwenkwielen met TPE rubber, naaf met kogellager. Zwenkwielen met rem.

Laadvlakhoogten:
285, 540, 795, 1050 mm
Draagvermogen per etage
60 kg.

32940

4 Etages van houtvezelplaat, rand 10 mm hoog.



32940



32941

32941

Als 32940, echter met 12 magazijnbakken 1786, afm. L x B x H 500/450 x 310 x 200 mm.

32950

4 Etages van houtvezelplaat, rand 10 mm hoog.



32950



32951

32951

Als 32950, echter met 16 magazijnbakken 1786, afm. L x B x H 500/450 x 310 x 200 mm.

	Bestelnr.	Draagverm. kg	Wiel Ø mm	Laadvlak L x B mm	Uitw. afm. L x B x H mm	Uitvoering	Eigen ge- wicht kg
Bijzetwagen	32940	250	125	940 x 470	1050 x 513 x 1130	met legbord	42
	32941	250	125	940 x 470	1050 x 513 x 1250	met magazijnbakken	58
	32950	250	125	1250 x 470	1360 x 513 x 1130	met legbord	50
	32951	250	125	1250 x 470	1360 x 513 x 1250	met magazijnbakken	71



2881



2882



2883



2884



2891



2892

Bakkenwagens Modulair systeem

Stalen buis en gelast profielstaal, poedercoating blauw RAL 5007. Schroef constructie.

4 Zwenkwielen met TPE rubber 125 x 32 mm, naaf met kogellager. 2 Stuks met rem.

Variabel inschroefbare etages, stalen frame met ingelegde houtvezelplaat, top laag in beukendecor. Rand 12 mm hoog. Verstelbaar om de 100 mm en onder een hoek van 0° tot 35° in te hangen d.m.v. een sterknop.

Draagvermogen per etage 60 kg.

Duits patent 10 2005 062 391

2881 | 2883

Enkelzijdige uitvoering, 3 etages van houtvezelplaat, rand 12 mm hoog.

2882

Als 2881, echter met 12 stuks magazijnbakken, afm. L x B x H: 230/200 x 147 x 132 mm en 4 stuks 350/300 x 210 x 145 mm.

2884

Als 2883, echter met 12 stuks eurobakken afm. L x B x H 400 x 300 x 145 mm.

2891

Dubbelzijdige uitvoering, 4 etages per zijde van houtvezelplaat, rand 12 mm hoog.

2892

Als 2891, echter met magazijnbakken
16 stuks L x B x H:
230/200 x 147 x 132 mm,
24 stuks L x B x H:
350/300 x 210 x 145 mm
12 stuks L x B x H:
350/300 x 210 x 200 mm.

Extra etages

Extra etage voor	Bestelnr.
2881 2882	2888
2883 2884	2899
2891 2892	2898

Bestelnr.	Draagverm. kg	Laadvlak L x B mm	Uitw. afm. L x B x H mm	Uitvoering	Aantal etages	Laadvlakhoogten mm	Eigen gewicht kg
2881	250	900 x 315	1050 x 362 x 1205	met legbord	3	370, 670, 970	33
2882	250	900 x 315	1050 x 362 x 1205	met magazijnbakken	3	370, 670, 970	40
2883	250	1240 x 415	1355 x 477 x 1197	met legbord	3	370, 670, 970	46
2884	250	1240 x 415	1355 x 477 x 1197	met magazijnbakken	3	370, 670, 970	56
2891	300	1280 x 2 x 315	1420 x 740 x 1530	met legbord	4	370, 670, 970, 1270	96
2892	300	1280 x 2 x 315	1420 x 740 x 1530	met magazijnbakken	4	370, 670, 970, 1270	123

Magazijnbakken**1781 - 1786**

Van robuust, slagvast kunststof, gladwandig en daardoor goed te reinigen. Kleur grijs.

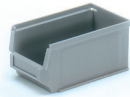

1781



1782



1783



1784



1786

Eurobakken**1308 - 1339**

In Euro-Norm afmeting, vervaardigd van hoogwaardig, slagvast kunststof, overwegend Polyethyleen (PE) en Polypropyleen (PP). Dit materiaal is resistent tegen alle gebruikelijke logen en zuren, reuk en smaak neutraal en blijft bij een temperatuur tussen -40° en $+100^{\circ}$ vormvast. Kleur grijs.

Deksel voor eurobakken**1315 | 1338**

Deksel met scharnieren en 2 sluitingen.



1309



1335



1330



1336



1339



1308



1337



1315 | 1338

	Bestelnr.	Uitw. afmeting L x B x H mm	Inw. afmeting L x B x H mm	Inhoud Liter	Draagverm. kg	Eigen gewicht kg
Magazijnbakken	1781	170/145 x 102 x 78	-	-	1	0,1
	1782	230/200 x 147 x 132	-	-	3,2	0,3
	1783	350/300 x 210 x 145	-	-	8	0,6
	1784	350/300 x 210 x 200	-	-	10,5	0,8
	1786	500/450 x 310 x 200	-	-	24,5	1,4
Eurobakken	1309	400 x 300 x 145	366 x 264 x 130	12	15	0,9
	1335	600 x 400 x 145	558 x 358 x 142	28	20	1,6
	1330	600 x 400 x 170	558 x 358 x 165	33	20	3,3
	1336	600 x 400 x 220	558 x 358 x 216	43	20	1,8
	1339	600 x 400 x 280	558 x 358 x 275	55	20	2,3
	1308	600 x 400 x 325	558 x 358 x 320	64	20	3,8
	1337	600 x 400 x 425	570 x 370 x 422	89	20	3,6
Deksel	1315	400 x 300	-	-	-	0,4
	1338	600 x 400	-	-	-	0,7

MATERIAALSTANDAARDS

Hoogwaardig:

Robuuste staalconstructie en resistente poedercoating. Made in Germany.



4 Kwaliteitswielen:

Voor licht verrijden en optimale wendbaarheid. 2 Zwenkwielen met rem.

Individueel:

Verschillende platformen en verstelsystemen.



Ergonomisch:

Om de wervelkolom bij staande of zittende activiteiten te ontlasten. In hoogte verstelbaar.

Materiaalstandaards

Voor kunststof bakken, draadmanden enz., in hoogte verstelbaar en verrijdbaar.

Stalen buis en profielstaalconstructie met platform van staalplaat. Poedercoating blauw RAL 5007.

4 Zwenkwielen van TPE rubber, naaf met glijlager, 2 stuks met rem.

3260 | 3270

Platform van staalplaat met aan alle zijden een opstaande rand 20 mm hoog. Niet kantelbaar. In een raster in hoogte verstelbaar om de 25 mm.



3260



3270

3280 | 3282

Platform van staalplaat met één opstaande rand, recht of kantelbaar om de 15° en 30°. In een raster in hoogte verstelbaar om de 25 mm.



3280



3282



Toepassingsvoorbeeld

	Bestelnr.	Draagverm. kg	Wiel Ø mm	Laadvlak L x B mm	Hoogte verstelbaar van – tot mm	Eigen gewicht kg
Materiaalstandaard	3260	150	75	605 x 405	524 – 774	17
	3270	150	75	605 x 405	720 – 995	17
	3280	150	75	510 x 410	500 – 775	18
	3282	150	75	510 x 410	755 – 1105	18

3285

3286

3290

3291

3191
Materiaalstandaards

Voor kunststof bakken, draadmanden enz., in hoogte verstelbaar en verrijdbaar.

Stalen buis en profielstaalconstructie met platform van staalplaat. Poedercoating blauw RAL 5007.

4 Zwenkwielen van TPE rubber, naaf met glijlager, 2 stuks met rem.

3285

Platform van staalplaat met één opstaande rand, recht of kantelbaar om de 15° en 30°. Traploos in hoogte verstelbaar d.m.v. tandprofiel mechanisme (ook belast). 2 Telescoopzuilen.

3286

Platform van staalplaat met één opstaande rand, recht of kantelbaar om de 15° en 30°. Traploos in hoogte verstelbaar d.m.v. hydraulische pomp, ook belast mogelijk, bediening door voetpedaal. Dalen nauwkeurig te bepalen.

3290 | 3291

Platform van staalplaat met één opstaande rand, recht of kantelbaar om de 15° en 30°. Traploos in hoogte verstelbaar, draaibaar en vast te zetten, met pneumatisch remsysteem.

Rolbok
3191

Ter ondersteuning van het verwerken van lang materiaal. Traploos in hoogte verstelbaar, draaibaar en vast te zetten, met pneumatisch remsysteem. Verrijdbaar. Stalen rol 450 mm, Ø 60 mm, kogelgelagerd. Beide zijden zijn uitgevoerd met opstaande rand 20 mm (draaien zich bij brede materialen zelfstandig weg). 4 Zwenkwielen met rem.

	Bestelnr.	Draagverm. kg	Wiel Ø mm	Laadvlak L x B mm	Hoogte verstelbaar van - tot mm	Eigen gewicht kg
Materiaalstandaard	3285	250	125	750 x 450	655 - 1025	35
	3286	250	125	750 x 450	720 - 1080	39
	3290	150	75	510 x 410	510 - 700	24
	3291	150	75	510 x 410	720 - 1070	28
Rolbok	3191	150	75	-	780 - 1130	21

Gedemonteerde levering, eenvoudige montage.

Garantie voor 3286, 3290/3291 en 3191 2 jaar.

ZWARE WAGENS



Modulair systeem:

Multifunctioneel modulair systeem met het beproefde fetra steek- en schroefprincipe. De Super-Multi-Vario transportmiddelen laten zich veelvuldig veranderen, omwisselen en aanvullen.

Laadvlak:

Antislip laadvlak van watervast multiplex.



Elastisch streeploos rubber:

Zeer comfortabel dankzij lichte, hoog elastische loop. Streeploos, naaf met kogellagers.

Robuust en elegant:

Speciaal ontworpen voor grote lasten. Optisch uit een geheel met ronde hoeken.

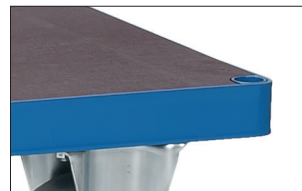



12592 | 12593 | 12595 | 12596



12582 | 12583 | 12585 | 12586



12502 | 12503 | 12505 | 12506

**Super-MultiVario-
wagens
Modulair systeem**

De Super-MultiVario-Platformwagen is speciaal geconstrueerd voor zware lasten.

De hoogwaardige elastische massief rubberen banden met kogellagers maken een handzame en zeer lichte rij-eigenschap mogelijk.

Stalen buis en gelast profielstaal, poedercoating blauw RAL 5007.

Platform met watervast multiplex voorzien van antisliplaag.

2 Zwenk- en 2 bokwielen met elastisch rubber 200 x 50 mm, streeploos. Naaf met kogellager. Zwenkwielen met rem.

Hoogte laadvlak: 283 mm

**Rongenwagen
12582 - 12586**

Met 4 schroefbare rongen. Nuttige lente 600 mm.

	Bestelnr.	Draagverm. kg	Wiel Ø mm	Laadvlak L x B mm	Uitw. afm. L x B x H mm	Eigen gewicht kg	
Platformwagens	12592	1200	200	1000 x 700	1076 x 700 x 283	38	
	12593	1200	200	1200 x 800	1276 x 800 x 283	42	
	12595	1200	200	1600 x 800	1676 x 800 x 283	56	
	12596	1200	200	2000 x 800	2076 x 800 x 283	86	
Rongenwagens	12582	1200	200	1000 x 700	1076 x 700 x 887	42	
	12583	1200	200	1200 x 800	1276 x 800 x 887	46	
	12585	1200	200	1600 x 800	1676 x 800 x 887	60	
	12586	1200	200	2000 x 800	2076 x 800 x 887	90	
Duwbeugelwagens	12502	1200	200	1000 x 700	1155 x 700 x 1005	42	
	12503	1200	200	1200 x 800	1355 x 800 x 1005	47	
	12505	1200	200	1600 x 800	1755 x 800 x 1005	60	
	12506	1200	200	2000 x 800	2155 x 800 x 1005	87	

Voor extra's zie pagina's 183-185

Super-MultiVario- wagens Modulair systeem

De Super-MultiVario-Platformwagen is speciaal geconstrueerd voor zware lasten.

De hoogwaardige elastische massief rubberen banden met kogellagers maken een handzame en zeer lichte rijeigenschap mogelijk.

Stalen buis en gelast profielstaal, poedercoating blauw RAL 5007. Platform met watervast multiplex voorzien van antisliplaag.

2 Zwenk- en 2 bokwielen met elastisch rubber 200 x 50 mm, streeploos. Naaf met kogellager. Zwenkwielen met rem.



12512 | 12513 | 12515 | 12516



12497

Kopwandwagen 12512 - 12516

Kopwand met gladde water-vaste multiplex plaat.

Hoogte kopwand: 500 mm

Tafelwagen 12497

Vierkant laadvlak 700 x 700 mm

Draagvermogen bovenste laadvlak 500 kg.



12402 | 12403 | 12405 | 12406



12422 | 12423 | 12425 | 12426

Tafelwagen 12402 - 12406 12422 - 12426

Rechthoekig laadvlak.

Draagvermogen bovenste en middelste laadvlak 500 kg



Aanbouwset voor tafelwagens

stalen lade met kogellagergeleiding en cilinderslot.

H x B x D inwendig
105 x 410 x 475 mm.

(2 stuks per wagen mogelijk)



Lade indelingsset

Van verzinkt staalplaat, insteekbaar. 2 Lange zijden en 6 dwarschotten.

Aanbouwset 2149

stalen lade met kogellagergeleiding en cilinderslot.

H x B x D inwendig
105 x 410 x 475 mm.

(2 Stuks per wagen mogelijk, bij 12497 1 stuks per wagen).

	Bestelnr.	Draagverm. kg	Wiel Ø mm	Laadvlak L x Bmm	Uitw. afm. L x B x H mm	Etagehoogten mm	Eigen gewicht kg
Kopwandwagen	12512	1200	200	1000 x 700	1155 x 700 x 1005	283	45
	12513	1200	200	1200 x 800	1355 x 800 x 1005	283	52
	12515	1200	200	1600 x 800	1755 x 800 x 1005	283	64
	12516	1200	200	2000 x 800	2155 x 800 x 1005	283	96
Tafelwagen	12497	1200	200	700 x 700	910 x 700 x 925	283, 925	54
	12402	1200	200	1000 x 700	1210 x 700 x 925	283, 925	67
	12403	1200	200	1200 x 800	1410 x 800 x 925	283, 925	77
	12405	1200	200	1600 x 800	1810 x 800 x 925	283, 925	100
	12406	1200	200	2000 x 800	2210 x 800 x 925	283, 925	156
	12422	1200	200	1000 x 700	1210 x 700 x 925	283, 604, 925	97
	12423	1200	200	1200 x 800	1410 x 800 x 925	283, 604, 925	108
	12425	1200	200	1600 x 800	1810 x 800 x 925	283, 604, 925	144
12426	1200	200	2000 x 800	2210 x 800 x 925	283, 604, 925	228	
Stalen schuiflade	2149	-	-	-	-	-	-
Vakindeling voor lade	2148/ES	-	-	-	-	-	-

Voor extra's zie
pagina's 183-185



18202 | 18203



18212-1 | 18213-1



18302 | 18303



18312-1 | 18313-1

Super-MultiVario-wagens
Modulair systeem

De Super-MultiVario-Platformwagen is speciaal geconstrueerd voor zware lasten.

Stalen buis en gelast profielstaal, poedercoating blauw RAL 5007. Etages verstelbaar om de 100 mm.

Etagehoogten:
283, 688, 1088, 1488 mm

Draagvermogen per etage
180 kg.

De hoogwaardige elastische massief rubberen banden met kogellagers maken een handzame en zeer lichte rijeigenschap mogelijk.

2 Zwenk- en 2 bokwielen met elastisch rubber 200 x 50 mm, streeploos. Naaf met kogellager. Zwenkwielen met rem.

Etagewagens
18212 -1 | 18213-1 |
18312 -1 | 18313-1

Kopwanden met verticale buizen met een afstand van ca. 130 mm, 1 lange wand in te hangen, ook voorzien van verticale buizen.

Etages

Meer- of minderprijs, inclusief 1 paar etagedragers.

Afm. mm	Bestelnr.
1000 x 700	E18202ETAW
1200 x 800	E18203ETAW

	Bestelnr.	Draagverm. kg	Wiel Ø mm	Laadvlak LxB mm	Uitw. afm. LxBxH mm	Eigen gewicht kg
Etagewagen	18202	1200	200	1000 x 700	1173 x 700 x 1583	85
	18203	1200	200	1200 x 800	1373 x 800 x 1583	101
	18212-1	1200	200	1000 x 700	1184 x 724 x 1583	103
	18213-1	1200	200	1200 x 800	1384 x 824 x 1583	121
	18302	1200	200	1000 x 700	1173 x 700 x 1817	84
	18303	1200	200	1200 x 800	1373 x 800 x 1817	103
	18312-1	1200	200	1000 x 700	1184 x 724 x 1817	110
	18313-1	1200	200	1200 x 800	1384 x 824 x 1817	128

Voor extra's zie pagina's 183-185

DRAAGARMWAGENS

Robuuste constructie:

Sterk frame van vierkante buis vastgeschroefd met stevige klemmen.

Variabel systeem:

Verstelbare draagarmen, naar keuze enkelzijdig of dubbelzijdig. Door eventuele extra componenten aan te vullen.



TPE-wielen:

De innovatieve lichtlopende TPE-wielen in attractief fetra design zijn streeploos en geurloos. Bijzonder lichtlopende kogellagers.



Houten legborden:

Van watervast multiplex met een antislip en een gladde zijde.



4614 | 4615 | 4616



4624 | 4625 | 4626



Draagarm met PVC slang

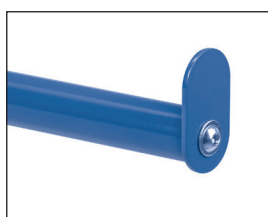

Afrolbeveiliging



Duwbeugel

**Draagarmwagens
Modulair systeem**

Een variabel systeem voor transport en opslag van lange materialen. Draagarmen traploos verstelbaar, draagarmwagen compleet verschroefbaar.

Frame van stabiel profielstaal. Wielprofiel, standers en dwarsbalken door krachtige schroefplaat verbonden. Draagarmen van stalen buis 27 mm Ø met schroefplaat. Poedercoating blauw RAL 5007. 2 Zwenk- en 2 bokwielen met TPE rubber, naaf met kogellaager. Zwenkwielen met rem. Gedemonteerde aanlevering.

4614 | 4615 | 4616

12 Draagarmen, enkelzijdig, nuttige lengte 600 mm, nuttige staanderhoogte 1450 mm. Draagvermogen per etage 80 kg.

4624 | 4625 | 4626

24 Draagarmen, dubbelzijdig (12 stuks per zijde), nuttige lengte 370 mm, nuttige staanderhoogte 1450 mm. Draagvermogen per etage 120 kg (60 kg/zijde).

Speciale uitvoering:

PVC-slang

Draagarmen met PVC-slang bekleed, 3 mm dik, als antislip of ter bescherming van de goederen.

Afrolbeveiliging

Als rand op het eind van de draagarm toepasbaar. Nuttige hoogte: 30 mm, bij PVC-slang: 27mm.

- Meerprijs per wagen met
- Draagarmen enkelzijdig
- Draagarmen dubbelzijdig

Meerprijs afrolbeveiliging per enkele draagarm

Bestelnr. van de wagen met "AS" aanvullen, bv. "4614AS" of E4614TAAS"

Duwbeugel

Door middel van klemplaten aan de buitenstijl van de wagen te schroeven.

Bestelnr. 4680

Voor extra's zie pagina's 110, 183-185

	Draagverm. kg	Onderwagen L x B mm	TPE rubber banden mm	Uitw. afm. L x B x H mm	Draagarmen voorzien van poedercoating		Draagarmen voorzien van poedercoating en PVC slang overtrokken	
					Bestelnr.		Bestelnr.	
Draagarmwagen	500	1200 x 800	200 x 40	1400 x 800 x 1807	4614		4614-1	
	500	1600 x 800	200 x 40	1800 x 800 x 1807	4615		4615-1	
	500	2000 x 800	200 x 40	2200 x 800 x 1807	4616		4616-1	
	500	1200 x 800	200 x 40	1400 x 800 x 1807	4624		4624-1	
	500	1600 x 800	200 x 40	1800 x 800 x 1807	4625		4625-1	
	500	2000 x 800	200 x 40	2200 x 800 x 1807	4626		4626-1	

Onderdelen voor draagarmwagens

Hiermee kunnen de standaard draagarmwagens naar wens worden opgebouwd, bv. meerdere stijlen en draagarmen. De horizontale steun is in afwijkende afmetingen leverbaar.

Legborden voor draagarmwagens

Van watervast multiplex 15 mm dik, beide zijden toepasbaar, één zijde is glad en één zijde met antislip, met bevestigingsklemmen.

Draagarmen voor draagarmwagens 600 mm lang

niet geschikt voor dubbelzijdige uitvoering.

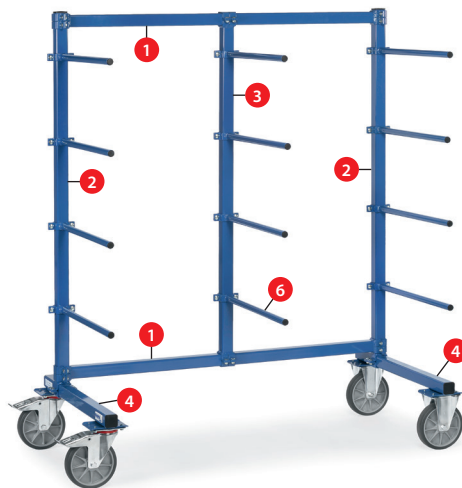

Onderdelen voor Draagarmwagen



Legborden voor Draagarmwagen

		Bestelnr.	
Onderdelen voor Draagarmwagen	1	Horizontale steun 1200 mm lang	E4614HS
		Horizontale steun 1600 mm lang	E4615HS
		Horizontale steun 2000 mm lang	E4616HS
	2	Buitenste stijlen	E4614AP
	3	Midden stijl	E4614MP
	4	Dwarsbalk (zonder wielen)	E4614RT
		Draagarm 370 mm lang (1 set = 2 stuks)	E4624TA
		Draagarm 370 mm lang met PVC slang (1 set = 2 stuks)	E4624-1TA
	6	Draagarm 600 mm lang	E4614TA
		Draagarm 600 mm lang met PVC slang	E4614-1TA

		Voor draagarmen zonder PVC-slang		Voor draagarmen met PVC-slang	
Afmetingen		Bestelnr.		Bestelnr.	
Legborden voor Draagarmwagen	7	1200 x 600 mm	E4614ET		E4614-1ET
		1600 x 600 mm	E4615ET		E4615-1ET
		2000 x 600 mm	E4616ET		E4616-1ET
	8	1200 x 370 mm	E4624ET		E4624-1ET
		1600 x 370 mm	E4625ET		E4625-1ET
		2000 x 370 mm	E4626ET		E4626-1ET

MATERIAALWAGENS

Opperuimde werkplaats:
Individuele configuratie met
dragers, bakken en plank.

Extreem robuust:
Stabiele constructie van profielstaal,
met ingelast draadgaas 75 x 75 mm,
draaddikte 7 mm!



TPE-wielen:
De innovatieve lichtlopende TPE-
wielen in attractief fetra design zijn
streeploos en geurloos. Bijzonder
lichtlopende kogellagers.



Doorlopend laadvlak:
Ook in het midden voor het tran-
sport van lange goederen.

**1301**

Materiaalwagen, dubbelzijdig, profielstaalconstructie met ingelast draadgaas 75 x 75 mm, poedercoating blauw RAL 5007. Doorlopend laadvlak van houtvezelplaat, toplaag in beukendecor.

2 Zwenk- en 2 bokwielen met TPE rubber, naaf met kogellager. Zwenkwielen met rem, conform EN 1757-3.

Opbouwhoogte 1250 mm. Totale hoogte 1536 mm. Opbouw gemonteerd onder een hoek van 11%.

Toebehoren:

Gelast staal, poedercoating grijs RAL 7035.

Doordrager

10 mm Ø, lengte 200 en 300 mm, draagvermogen 10 kg.

Buisdrager

16 mm Ø, lengte 300 mm, draagvermogen 15 kg.
22 mm Ø, lengte 300 mm, draagvermogen 25 kg.
27 mm Ø, lengte 300 mm, draagvermogen 25 kg.

Gegolfde drager

Golfafstand 55 mm, lengte 320 mm, draagvermogen 25 kg.

Vorkdrager

Breedte tussen vorken 50 mm, lengte 300 mm, draagvermogen 25 kg.

Kleinmateriaal bak

L x B x H = 250 x 150 x 80 mm, draagvermogen 25 kg.

Materiaalplank

L x B x H = 1200 x 250 x 40 mm, draagvermogen 50 kg.

Magazijnbakken

Polypropyleen blauw
L x B x H = 300 x 230 x 150 mm.

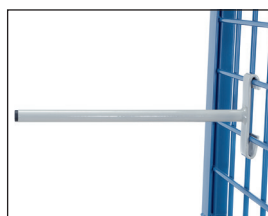
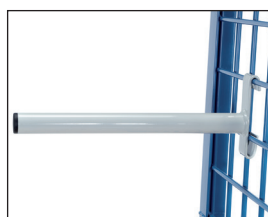
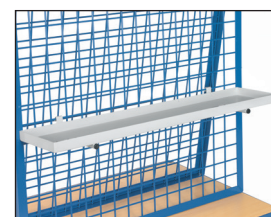
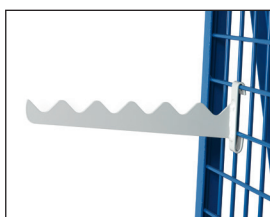
**1301 met toebehoren****Doordrager 1310****Buisdrager 1312****Kleinmateriaal bak 1306****Buisdrager 1302****Buisdrager 1303****Materiaalplank 1316****Gegolfde drager 1314****Vorkdrager 1305****Magazijnbakken 1307**

	Bestelnr.	Draagverm. kg	Laadvlak L x B mm	TPE rubber banden mm	Eigen gewicht kg
Materiaalwagens	1301	600	1200 x 800	200 x 40	90

	Bestelnr.	Draagverm. kg	Uitw afm. mm	Eigen gewicht kg
Doordrager	1310	10	10 Ø x 200 Lengte	0,3
	1311	10	10 Ø x 300 Lengte	0,4
Buisdrager	1312	15	16 Ø x 300 Lengte	0,3
	1302	25	22 Ø x 300 Lengte	0,4
	1303	25	27 Ø x 300 Lengte	0,5
Gegolfde drager	1314	25	320 Lengte	0,6
Vorkdrager	1305	25	50 mm LW x 300 mm Lengte	1,0
Kleinmateriaal bak	1306	25	L x B x H = 250 x 150 x 80	1,1
Materiaalplank	1316	50	L x B x H = 1200 x 250 x 40	7,0
Magazijnbakken	1307		L x B x H = 300 x 230 x 150	0,5

Voor extra's zie pagina's 183-185

PLATENTRANSPORT

Ronde buizen:

7 Verstelmogelijkheden voor insteekbeugels, netjes in de frameconstructie geïntegreerd.

Veelzijdige toepassingsmogelijkheden:

Voor transport en opslag van grote platen.

**TPE-wielen:**

De innovatieve lichtlopende TPE-wielen in attractief fetra design zijn streeploos en geurloos. Bijzonder lichtlopende kogellagers.

**Robuust:**

750 kg draagvermogen standaard, optioneel 1200 kg.

Platenrollers**4155 | 4156**

Platenroller met klempaten.
Gelaste staalconstructie,
poedercoating blauw RAL 5007.

Klempaten met vilt bekleed.
Wielen naar keuze van massief
rubber of luchtbanden, naaf
met rollager.

Goede klemming door het
gewicht van de plaat.
Klembreedte 0-60 mm.

4157 | 4158

Platenroller als 4155 | 4156,
echter klembreedte 30-95 mm
(geschikt voor kozijn).

Platenrollers**4165 | 4166**

Platenroller in U-vorm,
staalplaatconstructie,
poedercoating blauw
RAL 5007. Binnenste vlak
voorzien van vilt.

Wielen naar keuze van massief
rubber of luchtbanden, naaf
met rollager.

Netto breedte 150 mm

Platenrollers**4175 | 4176**

Platenroller als 4165 | 4166,
echter met duwbeugel.

Netto breedte 150 mm



4155 | 4156



4157 | 4158



4165 | 4166



4175 | 4176



Toepassingsvoorbeeld

	Bestelnr.	Draagverm. kg	Hoogte mm	Scheplengte mm	Schepbreedte mm	Tot. breedte mm	Massief rubber mm	Luchtbanden mm	Eigen gewicht kg
Platenroller	4155	250	305	300	60	284	260 x 56	-	8
	4156	250	305	300	60	298	-	260 x 85	6
	4157	250	307	300	95	319	260 x 56	-	8
	4158	250	307	300	95	333	-	260 x 85	6
	4165	500	260	500	150	343	260 x 56	-	8
	4166	400	260	500	150	357	-	260 x 85	6
	4175	500	905	500	150	343	260 x 56	-	10
	4176	400	905	500	150	357	-	260 x 85	8



1075 | 1076



2075 | 2076

Platenwagens 1075 | 1076

Platenwagen voor het transport van grote houten- en kunststofplaten. Stalen buis constructie met een schep van staalplaat, poedercoating blauw RAL 5007.

Wielen naar keuze van massief rubber of luchtbanden, naaf met rollager.

2 steunwielen Ø 50 mm.

Ongemonteerde aanlevering.

2075 | 2076

Platenwagen als 1075 | 1076, echter de rug voorzien van rubber (antislip) en een verstelbare valbeveiliging.



Toepassingsvoorbeeld

	Bestelnr.	Draagverm. kg	Hoogte mm	Scheplengte mm	Schepbreedte mm	Tot. breedte mm	Massief rubber mm	Luchtbanden mm	Eigen gewicht kg
Platenwagen	1075	400	1430	500	200	680	250 x 60	-	18
	1076	350	1440	500	200	680	-	260 x 85	16
	2075	400	1450	500	200	680	250 x 60	-	20
	2076	350	1460	500	200	680	-	260 x 85	18



Platenwagens

4411 | 4412 | 4413

Met vaste beugels. Stalen buis en gelast profielstaal, gepoedercoat blauw RAL 5007. Platform van houtvezelplaat, toplaag in beukendecor. Opbouw stalen buisconstructie geschroefd.

2 Zwenk- en 2 bokwielen met TPE rubber 200 x 40 mm, naaf met kogellager. Zwenkwielen met rem.

Opbouwhoogte: 1050 mm

Afstop beugelhoogte: 300 mm

4431 | 4432 | 4433

Als 4411 | 4412 | 4413, echter laadvlak met opgeplakt geribbeld rubber. Antislip. Beschermd gevoelige goederen.

4445

Stalen buis en gelast profielstaal, laadvlak van watervast multiplex met antislip.

2 Zwenk- en 2 bokwielen met TPE rubber 200 x 40 mm, naaf met kogellager. Zwenkwielen met rem.

Opbouwhoogte: 1150 mm



4411 | 4412 | 4413



4431 | 4432 | 4433



4445

	Bestelnr.	Draagverm. kg	Wiel Ø mm	Laadvlak L x B mm	Uitw. afm. L x B x H mm	Eigen gewicht kg	
Platenwagens met vaste beugels	4411	600	200	1070 x 335	1070 x 610 x 1321	36	
	4412	600	200	1070 x 435	1070 x 710 x 1321	41	
	4413	600	200	1270 x 535	1270 x 810 x 1321	45	
	4431	600	200	1070 x 335	1070 x 610 x 1321	34	
	4432	600	200	1070 x 435	1070 x 710 x 1321	39	
	4433	600	200	1270 x 535	1270 x 810 x 1321	43	
Platenwagen	4445	500	200	1500 x 400	1500 x 710 x 1510	59	

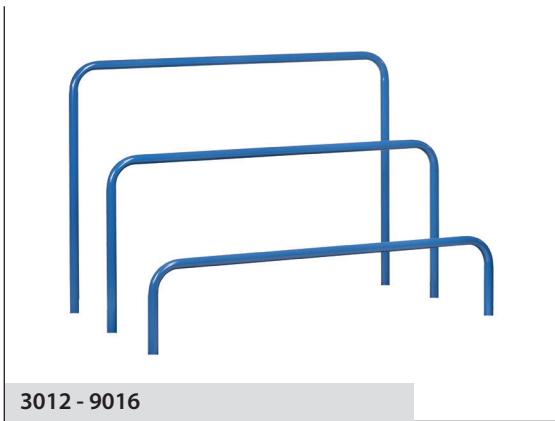

Palletvoeten 2021



	Bestelnr.	Draagverm. kg	Wiel Ø mm	Laadvlak L x B mm	Uitw. afm. L x B x H mm	Eigen gewicht kg	
Platenwagen voor insteekbeugels (zonder beugels)	4463	750	200	1200 x 800	1320 x 800 x 295	41	
	4463-1*	1200	200	1200 x 800	1320 x 800 x 295	46	
	4465	750	200	1600 x 800	1720 x 800 x 295	60	
	4465-1*	1200	200	1600 x 800	1720 x 800 x 295	66	
Platenstandaard (zonder beugels)	4363	1200	-	1200 x 800	1365 x 800 x 100	45	
	4365	1200	-	1600 x 800	1765 x 800 x 100	51	
	Bestelnr.	Lengte mm	Hoogte mm	Eigen gewicht kg			
Insteekbeugel voor platenwagen en voor platenstandaard	3012	1200	300	5			
	6012	1200	600	6			
	9012	1200	900	7,5			
	3016	1600	300	6			
	6016	1600	600	7			
	9016	1600	900	8,5			
Palletvoeten	2021	-	-	6			

Platenwagens

4463 | 4463-1

4465 | 4465-1

Draagvermogen tot 1200 kg.

Stalen buis en gelast profielstaal, gepoedercoat, watervast multiplex. 7 Verstelmogelijkheden voor insteekbeugels.

Levering zonder beugels.

Nuttige beugelafstand 90 mm.

2 Zwenkwielen met rem en 2 bokwielen.

750 kg = TPE wielen, naaf met kogellager.

1200 kg = elastisch streeploo rubber, naaf met kogellager.

Hoogte laadvlak: 295 mm

Platenstandaards

4363 | 4365

Draagvermogen 1200 kg.

Stalen buis en gelast profielstaal, gepoedercoat, watervast multiplex. 7 Verstelmogelijkheden voor insteekbeugels.

Levering zonder beugels.

Nuttige beugelafstand 90 mm.

Aan één zijde een zesdelige aanlooprol.

Palletvoeten

2021

Toebehoren voor platenstandaard. Onderrijhoogte 100 mm, voor handpallettruck of heftruck.

*Uitvoering met FIXSTOP niet mogelijk.

Voor extra's zie
pagina's 183-185



Glas- en platenwagens

Voor het transport van glasplaten, hout- en kunststof platen als complete vensters en deuren.

Stalen buis en gelast profielstaal. Poedercoating blauw RAL 5007.

2 Zwenk- en 2 bokwielen met elastisch streeploos rubber, naaf met kogellager.

Zwenkwielen met rem.

Draagvermogen 1200 kg.

4454 | 4455 | 4456

Enkelzijdige uitvoering, steunprofielen voorzien van rubber.

Nuttige opzetdiepte: 430 mm.
Nuttige hoogte: 1450 mm.

4474 | 4475 | 4476

Dubbelzijdige uitvoering, steunprofielen voorzien van rubber.

Nuttige opzetdiepte:
2 x 230 mm.

Nuttige hoogte: 1450 mm.



4454 | 4455 | 4456



4474 | 4475 | 4476

	Bestelnr.	Draagverm. kg	Wiel Ø mm	Uitw. afm. L x B x H mm	Opzetafm. L x B mm	Nuttige hoogte mm	Eigen ge- wicht kg	
Glas- en platenwa- gen enkelzijdig	4454	1200	200	1276 x 800 x 1788	1276 x 430	1450	66	
	4455	1200	200	1676 x 800 x 1788	1676 x 430	1450	74	
	4456	1200	200	2076 x 800 x 1788	2076 x 430	1450	99	
Glas- en platenwa- gen dubbelzijdig	4474	1200	200	1276 x 800 x 1783	1276 x 2x 230	1450	72	
	4475	1200	200	1676 x 800 x 1783	1676 x 2x 230	1450	80	
	4476	1200	200	2076 x 800 x 1783	2076 x 2x 230	1450	103	

Voor extra's zie
pagina's 183-185

LANGMATERIAALWAGENS

Toepassing:

Wendbare wagens voor het transport van lange goederen zoals buizen, profielen, stafmaterialen enz. 1,5 - 3 Ton draagvermogen.

Uitneembare rongen:

Voor het eenvoudig (ont)laden.

**Wendbaar:**

Door 4 zwenkwielen of door ruitvormige wielopstelling op de plaats te draaien.

Bodemvriendelijk:

Dankzij streeploze banden ook geschikt voor gevoelige ondergronden.

Langmateriaal-wagens

Gelaste profielstalen constructie met insteekbare stalen rongen van stalen buis, gepoedercoat blauw RAL 5007.

2110

Laadvlak van watervast multiplex. Wielen: 4 zwaarlast zwenkwielen van elastisch streeploos rubber, naaf met kogellager. 2 Zwenkwielen met rem.



2110



2111

2111

2 Materiaalbakken, midden vrij voor belading met kraan of vorkheftruck.

Wielen: in het midden 2 bokwielen en aan beide kopzijden 1 zwenkwiel polyurethaan 200 x 50 mm. Naaf met kogellager. De bokwielen zijn met rem.

2113

2 Materiaalbakken, midden vrij voor belading met kraan of vorkheftruck.

Wielen: in het midden 2 wielen van elastisch rubber en aan beide kopzijden 1 zwenkwiel met elastisch streeploos rubber 200 x 50 mm. De middelste wielen zijn geremd.

2123

Als 2113, echter wielen van polyurethaan.



2113



2123

	Bestelnr.	Draagverm. kg	Uitwendige afm. L x B x H mm	Laadvlak hoogte mm	Nuttige lengte v/d rongen mm	Netto Breedte mm	Banden mm	Eigen gewicht kg
Langmateriaal-Wagen	2110	1500	700 x 700 x 895	338	550	510	200 x 50	61
	2111	1500	2000 x 600 x 850	350	500	500	200 x 50	74
	2113	2500	2500 x 700 x 920	420	500	600	360 x 75 / 200 x 50	175
	2123	3000	2500 x 700 x 920	420	500	600	360 x 75 / 200 x 50	178

AFVAL- | KANTEL | KIEPBAKKEN

Compromisloze kwaliteit:

Hoogwaardig staalplaat oliedicht gelast door robots, gekogelstraald, topafwerking door middel van poedercoating.



Veiligheid en handling:

Aparte, ergonomisch geplaatste grepen voor het duwen en kantelen. 4 Wielen voor een veilige stand in iedere situatie. Standaard met TOTALSTOP-centraal remsysteem voor een veilig kantelproces.



Toekomstbestendig:

Aftapkraan en zeef zijn eenvoudig tegen gunstige kosten achteraf uit te rusten.



**Afvalbakken****4701 - 4703 |****4701/7016 - 4703/7016**

Kantelbare afvalbak uit 2 mm dik staalplaat, bovenrand tweemaal omgezet. Stortzijde van dubbele staalplaat, oliedicht gelast.

Onderstel uit 3 mm dik staalplaat met geïntegreerde insteekokers. Voetplaat en kantelbeveiliging, duwbeugel. Poedercoating blauw RAL 5007 of antraciet RAL 7016.

Wielen: 2 zwenk- en 2 bokwielen met TPE rubber 200 x 40 mm, naaf met kogellager.

TOTALSTOP – centraal remsysteem seriematig op de zwenkwielen.

Verrijdbaar en voor heftruckgebruik.

**4701 | 4701/7016****4704 |****4704/7016**

Wielen: 2 zwenk- en 2 bokwielen met elastisch streeploos rubber 200 x 50 mm, naaf met kogellager.

TOTALSTOP – centraal remsysteem seriematig op de zwenkwielen.

Verrijdbaar en voor heftruckgebruik.

**4702 | 4702/7016 - 4704 | 4704/7016****Manuele kiep voortgang.**

Voor het legen met een vorkheftruck of bij zware belading raden wij een kiepbak of een kantelbak aan.

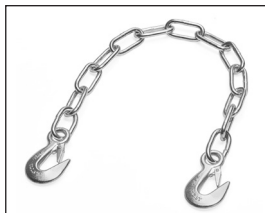
**Veiligheidsketting**

Ketting als afglijdbeveiliging met karabijnhaak.

**TOTALSTOP – centraal remsysteem**

Seriematig op de zwenkwielen.

**Aftapkraan en zeef**

Met zeef voor het afscheiden van vaste en vloeibare stoffen. Achteraf uit te rusten.

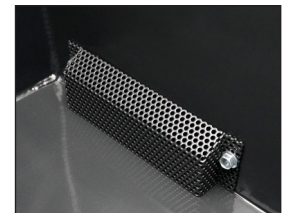
**Extra's****Aftapkraan**

Achteraf uit te rusten.

Met zeef voor het afscheiden van vaste en vloeibare stoffen. Bestelnr. van de afvalbak met een „A” toevoegen bv. 4701A.

Meerprijs

**Veiligheidsketting**

Ketting als afglijdbeveiliging met karabijnhaak.

4707

Insteekokers	Bestelnr.		Inhoud liter	A mm	B mm	C mm	D mm
	4701	4701/7016	250	194	203	603	72
	4702	4702/7016	450	194	203	603	72
	4703	4703/7016	600	194	327	727	72
	4704	4704/7016	800	194	577	977	72

Inhoud liter	Draagverm. kg	Bakmaat L x B x H mm	Uitw. afm. L x B x H mm	Stortzijde hoogte mm	Eigen gewicht kg	Blauw RAL 5007	Antraciet RAL 7016
						Bestelnr.	Bestelnr.
250	750	1200 x 652 x 413	1359 x 713 x 780	780	70	4701	4701/7016
450	750	1214 x 669 x 708	1374 x 730 x 1072	733	83	4702	4702/7016
600	750	1321 x 794 x 735	1458 x 855 x 1099	843	95	4703	4703/7016
800	800	1321 x 1044 x 735	1458 x 1105 x 1099	843	118	4704	4704/7016



47D1 | 47D1/7016

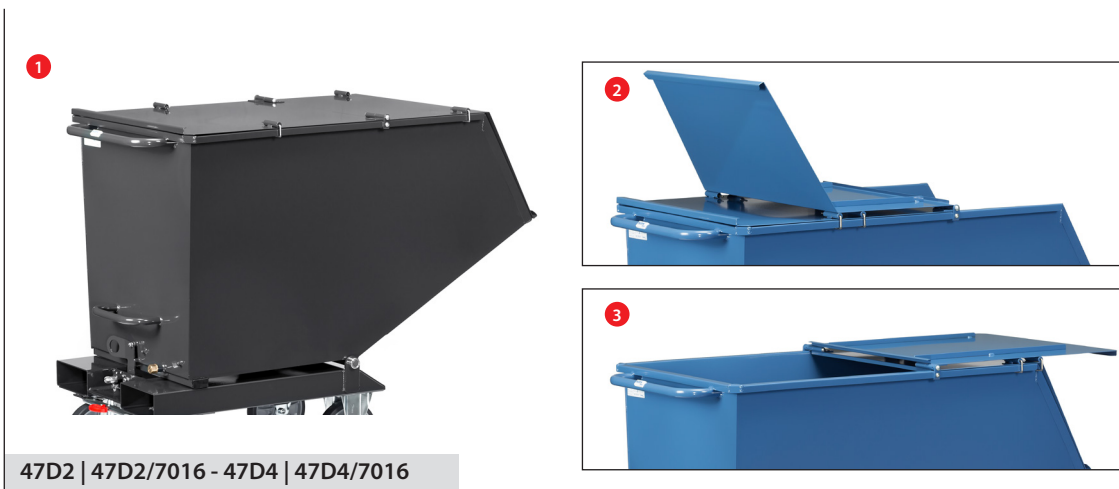

47D2 | 47D2/7016 - 47D4 | 47D4/7016

Deksel voor afvalbakken
47D1 - 47D4
47D1/7016 - 47D4/7016

Klapbare deksel voor afvalbakken, aan 2 zijden te openen.

In gesloten toestand (afb. 1) d.m.v. een veerhaak te vergrendelen.

Opengeklapt voorste deel (afb. 2) d.m.v. veerhaken tegen onbedoeld dichtslaan bij de kiepvoortgang vergrendelbaar.

Opengeklapt achterste deel van de deksel (afb. 3) ook vergrendelbaar.

Zowel voor als achter een greepprofiel.

Staalplaat 1,5 mm, van binnen met platstalen profielen 15 x 3 mm verstevigd.

Aan de buitenzijde geen opstaande profielen om knelgevaar te vermijden.

Gepoedercoat blauw RAL 5007 of antraciet RAL 7016.

Achteraf uit te rusten.

Meerprijs per afvalbak.



Toepassing:

Afvalbak als spaanderwagen

	Voor bakmaat L x B x H mm	Eigen gewicht kg	Blauw RAL 5007	Antraciet RAL 7016
			Bestelnr.	Bestelnr.
Meerprijs deksel voor afvalbakken	1200 x 652 x 413	12,5	47D1	47D1/7016
	1214 x 669 x 708	14,5	47D2	47D2/7016
	1321 x 794 x 735	17,5	47D3	47D3/7016
	1321 x 1044 x 735	22,0	47D4	47D4/7016

Kantelbakken 6030 | 6060 | 6090 | 6120

Kantelbakken voor stortgoed, zelfwerkend kantelsysteem.

Kantelbakken kunnen gelegd worden op iedere hoogte. De lege bak kantelt zelfstandig terug.

Robuust gelaste constructie uit 3 mm dik staalplaat.

Poedercoating blauw RAL 5007.

Standaard met robuuste insteekokers, valbeveiliging en kiepmechanisme. Ketting als afglijdbeveiliging. Trekkoord voor kiepbediening vanuit de vorkheftruck.



6030 | 6060 | 6090 | 6120

Wielen

2 Zwenk- en 2 bokwielen van polyamide 200 x 50 mm, gemonteerd onder de insteekokers. Zwenkwielen met rem.

Draagverm. Bestelnr. Meerprijs

voor 6030/6060

1500 kg 1567

voor 6090/6120

2500 kg 1568

Aftapkraan

Met zeef voor het afscheiden van vaste en vloeibare stoffen. Bestelnr. van de kiepbak met een „A” toevoegen bv. 6030A. Achteraf uit te rusten.

Meerprijs

Veiligheidsketting

Ketting als afglijdbeveiliging met karabijnhaak

4707



Kantelbak uitgevoerd met wielen

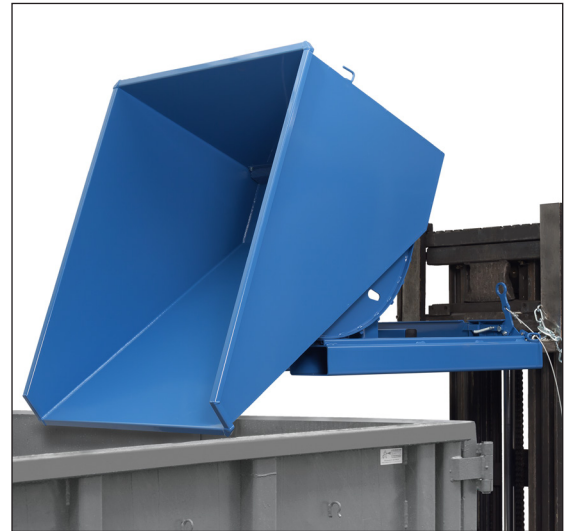

Kantelbak met vorkheftruck

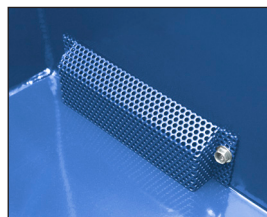

Aftapkraan en zeef

Met zeef voor het afscheiden van vaste en vloeibare stoffen. Achteraf uit te rusten.

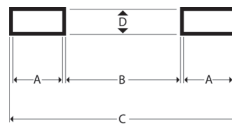
Insteekokers	Bestelnr.	Inhoud liter	A mm	B mm	C mm	D mm
	6030	350	190	192	592	90
	6060	600	190	582	982	90
	6090	900	190	582	982	90
	6120	1200	190	582	982	90

	Bestelnr.	Inhoud liter	Draagverm. kg	Bakmaat L x B x H mm	Uitw. afm. L x B x H mm	Stortzijde hoogte mm zonder wielen	Stortzijde hoogte mm met wielen	Eigen gewicht kg
Kantelbakken	6030	350	1000	1237 x 666 x 703	1294 x 731 x 833	744	981	126
	6060	600	1500	1237 x 1076 x 703	1294 x 1141 x 833	744	981	155
	6090	900	2000	1237 x 1596 x 703	1294 x 1660 x 833	744	989	184
	6120	1200	2500	1699 x 1157 x 997	1755 x 1222 x 1127	1043	1288	230



6230 | 6250 | 6275



Kiepbak uitgevoerd met wielen



Kiepbak met vorkheftruck

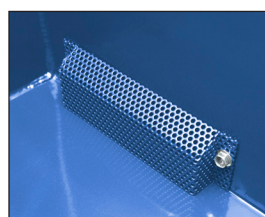

Aftapkraan en zeef

Met zeef voor het afscheiden van vaste en vloeibare stoffen. Achteraf uit te rusten.

Kiepbakken

6230 | 6250 | 6275

Kiepbakken voor stortgoed, zelfwerkend kantelsysteem. Extreem licht bij volledige lediging.

Compacte constructie.

De kiepbak moet voor het legen met een vorkheftruck omhoog geheven worden. Door het dalen wordt de kiepbak automatisch in de laadstand teruggebracht. Robuust gelaste constructie uit 2 mm dik staalplaat. Poedercoating blauw RAL 5007. Standaard met insteekkokers, valbeveiliging en kiepmechanisme. Ketting als afglijdbeveiliging. Trekkoord voor kiepbediening vanuit de vorkheftruck.

Wielen

2 Zwenk- en 2 bokwielen van polyamide 200 x 50 mm, gemonteerd onder de insteekkokers. Zwenkwielen met rem.

Draagverm. Bestelnr. Meerprijs

voor 6230/6250/6275

1500 kg 1567

Bij de kiepbakken met wielen vergrendelt de bak niet automatisch bij het neerzetten.

Aftapkraan

Met zeef voor het afscheiden van vaste en vloeibare stoffen. Bestelnr. van de kiepbak met een „A” toevoegen bv. 6230A. Achteraf uit te rusten.

Meerprijs

Veiligheidsketting

Ketting als afglijdbeveiliging met karabijnhaak

4708

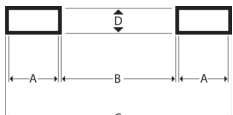
Insteekkokers	Bestelnr.	Inhoud liter	A mm	B mm	C mm	D mm
	6230	300	192	82	482	72
	6250	500	192	282	682	72
	6275	750	192	502	902	72

	Bestelnr.	Inhoud liter	Draagverm. kg	Bakmaat L x B x H mm	Uitw. afm. L x B x H mm	Stortzijde hoogte mm zonder wielen	Stortzijde hoogte mm met wielen	Eigen gewicht kg
Kiepbakken	6230	300	750	1088 x 630 x 498	1313 x 690 x 576	418	655	78
	6250	500	1000	1164 x 831 x 598	1389 x 890 x 676	519	756	86
	6275	750	1000	1164 x 1241 x 598	1390 x 1300 x 676	519	756	108

PALLETTRANSPORT



Vanghoeken:
Eenvoudig laden en veilig tijdens het rijden.



Praktisch en goed:
Voor pallets en gasboxen, zuiver verwerkt.

Wieluitrustingen:
TPE-, polyamide, elastisch rubber of polyurethaan wielen, allen streeploos en geremd.



22501



22799 | 22800 | 22801 | 22802



22879 | 22880 | 22881 | 22882



22849 | 22850 | 22851 | 22852



22809 | 22810 | 22811 | 22812

Lichte palletonderwagens 22501*

Voor pallets of gasboxen. 500 kg draagvermogen.

2 Zwenk- en 2 bokwielen met TPE rubber 160 x 40 mm, naaf met kogellager. Zwenkwielen met rem.

Plaatstalen frame met dwarsverbindingen, zonder vanghoeken, poedercoating blauw RAL 5007. Het omlopende frame neemt pallets en gasboxen veilig op, omdat het oplegprofiel 20 mm verlaagt ligt.

Palletonderwagens

Onderwagens voor pallets, containers e.d. Robuust gelaste profielstaalconstructie met 4 vanghoeken, poedercoating blauw RAL 5007.

2 Zwenk- en 2 bokwielen, zwenkwielen met rem..

22799 | 22800 22801 | 22802

750 kg draagvermogen

TPE-wielen 200 x 40 mm, naaf met kogellager. Zeer geringe rij-, rol- en zwenkweerstand. Wielen van streeploos rubber. Geruisloze loop op effen ondergronden.

22879 | 22880 22881 | 22882

1050 kg draagvermogen

Wielen van polyamide 200 x 50 mm, naaf met rollager. Geringe rolweerstand, hoge chemische weerstand, streeploos en niet geruisloos.

22849 | 22850 22851 | 22852

1050 kg draagvermogen

Polyurethaan wielen 200 x 50 mm, naaf met kogellager. Zeer geringe rolweerstand, elastische en geruisloze loop.

22809 | 22810 22811 | 22812

1200 kg draagvermogen

Elastisch massief rubber 200 x 50 mm, streeploos grijs. Naaf met kogellager. Geringe rolweerstand, elastische en geruisloze loop.

* Alle opties op pagina 128/129 (opzetramen, duwbeugel, aanhaakbare duwbeugel, dissel en koppeling) zijn niet toepasbaar.

FIXSTOP alleen bij palletonderwagens met TPE banden mogelijk.

	Bestelnr.	Draagverm. kg	Uitwendige afm. L x B x H mm	Laadvlak L x B mm	voor pallet afm. mm	Hoogte mm	Eigen gewicht kg
Lichte palletonderwagens TPE*	22501*	500	1240 x 830 x 238	1230 x 820	1200 x 800	216	25
Palletonderwagens TPE	22799	750	855 x 655 x 329	810 x 610	800 x 600	282	30
	22800	750	1055 x 855 x 329	1010 x 810	1000 x 800	282	33
	22801	750	1255 x 855 x 329	1210 x 810	1200 x 800	282	34
	22802	750	1255 x 1055 x 329	1210 x 1010	1200 x 1000	282	35
Palletonderwagens Polyamide	22879	1050	855 x 655 x 329	810 x 610	800 x 600	282	29
	22880	1050	1055 x 855 x 329	1010 x 810	1000 x 800	282	32
	22881	1050	1255 x 855 x 329	1210 x 810	1200 x 800	282	33
	22882	1050	1255 x 1055 x 329	1210 x 1010	1200 x 1000	282	35
Palletonderwagens Polyurethaan	22849	1050	855 x 655 x 329	810 x 610	800 x 600	282	30
	22850	1050	1055 x 855 x 329	1010 x 810	1000 x 800	282	32
	22851	1050	1255 x 855 x 329	1210 x 810	1200 x 800	282	33
	22852	1050	1255 x 1055 x 329	1210 x 1010	1200 x 1000	282	35
Palletonderwagens Elastisch rubber	22809	1200	855 x 655 x 329	810 x 610	800 x 600	282	31
	22810	1200	1055 x 855 x 329	1010 x 810	1000 x 800	282	34
	22811	1200	1255 x 855 x 329	1210 x 810	1200 x 800	282	35
	22812	1200	1255 x 1055 x 329	1210 x 1010	1200 x 1000	282	36



Opzetramen voor palletonderwagens*

Om pallets en gaasboxen op een ergonomisch gunstige hoogte te zetten.

Gelaste profielstalen constructie met vanghoeken. Stabiele hoekstaanders met voetplaat, in te steken in de hoekhulzen van het opzetraam.

4 Afmetingen:

- 800 x 600 mm
- 1000 x 800 mm
- 1200 x 800 mm
- 1200 x 1000 mm

3 Laadhoogten:

Zonder palletonderwagens

- 140 mm
- 270 mm
- 370 mm

met palletonderwagens

- 422 mm
- 552 mm
- 652 mm

De voetplaten van de opzetramen zijn door middel van een schroefenset (bij levering inbegrepen) op de onderwagens vast te zetten.



22921

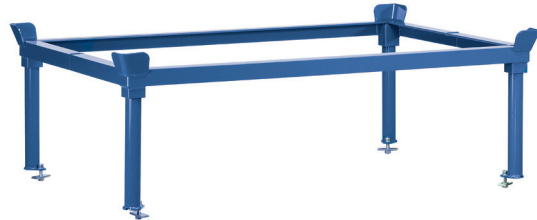

22899-22922



Toepassingsvoorbeeld

Opzetramen voor palletonderwagens	Bestelnr.	Draagverm. kg	Laadvlak L x B mm	voor pallet afm. mm	Laadhoogte mm		Eigen gewicht kg
					zonder palletonderwagens	met palletonderwagens	
140/422 mm hoog	22899	1200	810 x 610	800 x 600	140	422	13
	22900	1200	1010 x 810	1000 x 800	140	422	16
	22901	1200	1210 x 810	1200 x 800	140	422	17
	22902	1200	1210 x 1010	1200 x 1000	140	422	18
270/552 mm hoog	22909	1200	810 x 610	800 x 600	270	552	14
	22910	1200	1010 x 810	1000 x 800	270	552	17
	22911	1200	1210 x 810	1200 x 800	270	552	18
	22912	1200	1210 x 1010	1200 x 1000	270	552	19
370/652 mm hoog	22919	1200	810 x 610	800 x 600	370	652	15
	22920	1200	1010 x 810	1000 x 800	370	652	18
	22921	1200	1210 x 810	1200 x 800	370	652	19
	22922	1200	1210 x 1010	1200 x 1000	370	652	20

*De opzetramen zijn niet geschikt voor de lichte palletonderwagens 22501 en 22699 - 22702.



22890*

Duwbeugel*
22890

Stabiele duwbeugel, aan de zwenkwielzijde insteekbaar en schroefbaar. De insteekhulzen zijn aan de onderwagens vast gelast

Aanhaakbare duwbeugel
22892

Voor palletonderwagens vanaf 800 mm breed. Voor het bekwaam en rugontlastend verrijden van lege en beladen palletonderwagens.

Uiterst robuuste constructie van stalen buis met krachtige verbindingsklauwen. Beugel en dwarsverbinding voorzien van softgrip. In niet aangehaakte toestand d.m.v. 2 hulprollen eenvoudig te verrijden.

Gebruiksnummer
20 2014 010 367

Dissel en koppelingspin*
22894

Voor het transport met een trekkend voertuig tot 6 km/u. Trein tot 5 onderwagens mogelijk.

Maximaal trekgewicht 2.000 kg.

Dissel van geprofileerd staal, stelt zich d.m.v. een gasdrukveer zelfstandig in een verticale rustpositie. Aan de bokwielzijde bevindt zich een stabiele koppelingsbout. Koppeling door een voetbeweging mogelijk.

Dissel en koppeling*
22895

Voor het transport met een trekkend voertuig tot 6 km/u. Trein tot 5 onderwagens mogelijk.

Maximaal trekgewicht 2.000 kg.

Dissel van geprofileerd staal, in ruststand onder het frame te schuiven. Aan de bokwielzijde bevindt zich een stabiele koppelingsbout. Koppeling door een voetbeweging mogelijk.

Duits patent
10 2004 061 440

*Het toebehoren is niet geschikt voor de lichte palletonderwagens 22501. Het met een * gekenmerkte toebehoren is achteraf niet uit te rusten, omdat dit aan de palletonderwagens gelast wordt.*



22892



22894*



22895*



Bestelnr.		
22890*	Duwbeugel*	
22892	Aanhaakbare duwbeugel	
22894*	Dissel en koppelingspin*	
22895*	Dissel en koppeling*	



Palletonderwagens als routetrein

22601

Voor pallets en gasboxen in europallet afmeting.

Eenvoudig (ont)laden met een vorkheftruck.

Robuust gelaste hoekstalen constructie met 4 vanghoeken, gepoedercoat blauw RAL 5007.

2 Zwenk- en 2 bokwielen, geschikt voor routetreinen. Wielen van polyurethaan op aluminium velg, naaf met precisie kogellager. Zwenkwielen met rem

Streeploze wielen en een geruisloze loop op effen ondergronden

Draagvermogen 1000 kg.

- Het koppelingssysteem garandeert een zo goed mogelijke spoortrouwheid
- De trekker moet beschikken over voorwielbesturing en een routetreindissel!
- Max. 5 onderwagens per trein
- Max. snelheid 6 km/u
- Max. trekgewicht 3000 kg

Duits patent
10 2016 108 182

Garantie
op routetreinen 3 jaar.



22601



Detail koppeling en dissel



Stabiele koppelingspin \varnothing 25 mm met geleidingsmond en zelfstandige veiligheidsvergrendeling aan de zwenkwielzijde. Koppelingshoogte 205 mm.

Zelfborgende dissel van platstaal aan de bokwielzijde. Dissel-oog \varnothing 26,5 mm. Bekwame voetbediening. Gaat zelf omhoog d.m.v. gasdrukveer.

	Bestelnr.	Draagverm. kg	Uitwendige afm. L x B x H mm	Laadvlak L x B mm	voor pallet afm. mm	Laadvlak hoogte mm	Eigen ge- wicht kg
Palletonderwagens als routetrein	22601	1000	1327 x 855 x 783	1210 x 810	1200 x 800	290	50

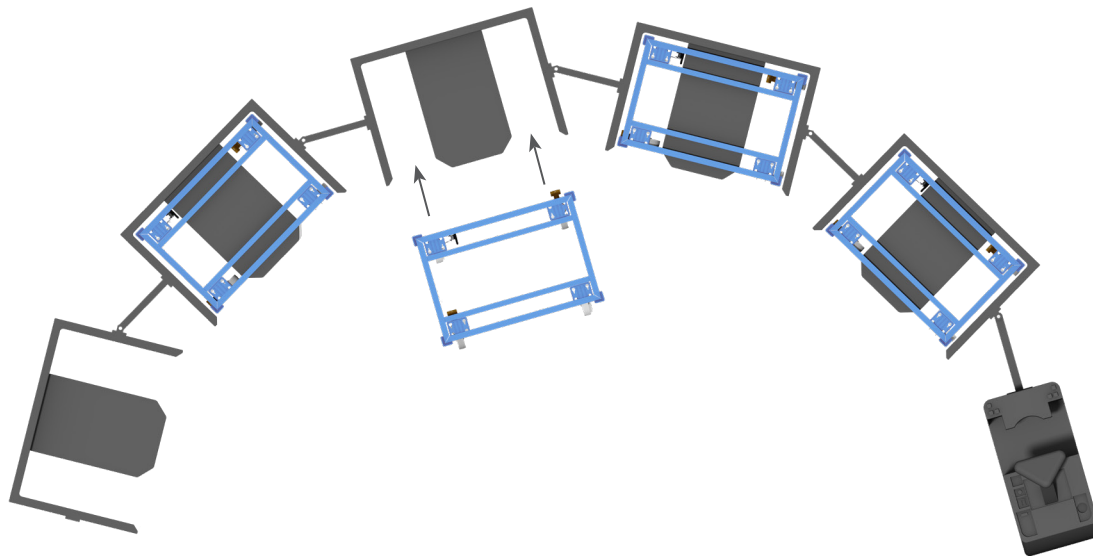

Transport op marktconforme routetrein aanhangers



23881 | 23882

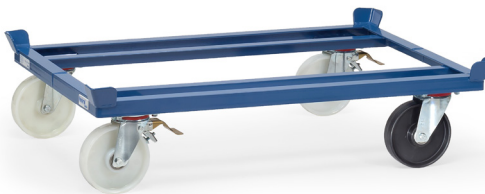

23891 | 23892



23990

Meerprijs voor 1 zwenkwiel met richtingvergendeling

In plaats van 1 zwenkwiel zonder rem.

4 x 90° vergndeling maakt een goede rechte loop in lengte- en in dwarsrichting mogelijk. Vaststaande remhendel onder het frame, steekt niet uit. Vanaf de lange zijde te bedienen. Goede bereikbaarheid in iedere wielpositie.

Duits patent 10 2016 110 300.4



23991

Meerprijs voor 2 zwenkwielen met vaststaand remsysteem

In plaats van zwenkwielen met meezwenkende remsystemen.

Vaststaande remhendel onder het frame, steekt niet uit. Vanaf de lange zijde te bedienen. Goede bereikbaarheid in iedere wielpositie. De onder rijhoogte wordt verhoogt tot 237 mm, de totale hoogte tot 282 mm.

Palletonderwagens voor marktconforme routetreinen

23881 | 23882

Draagvermogen 1.050 kg

Geschikt voor transport op marktconforme routetrein aanhangers.

Robuust gelaste profielstalen constructie met 4 vanghoeken, poedercoating blauw RAL 5007.

4 Zwenkwielen met polyamide wielen 200 x 50 mm wit, naaf met precisie kogellager.

2 Zwenkwielen met totaal remsysteem van voren, diagonaal geplaatst.

Onder rijhoogte: 235 mm.

23891 | 23892

Draagvermogen 1.050 kg

Als 23881, echter 1 wiel elektrisch geleidend, wielvelg polypropyleen zwart, naaf met precisie kogellager.

Onder rijhoogte: 235 mm.

	Bestelnr.	Draagvermogen kg	Uitwendige afm. L x B x H mm	Laadvlak L x B mm	voor pallet afm. mm	Hoogte mm	Eigen gewicht kg
Palletonderwagens voor marktconforme routetreinen	23881	1050	1255 x 855 x 327	1210 x 810	1200 x 800	280	34
	23882	1050	1255 x 1055 x 327	1210 x 1010	1200 x 1000	280	34
	23891	1050	1255 x 855 x 327	1210 x 810	1200 x 800	280	34
	23892	1050	1255 x 1055 x 327	1210 x 1010	1200 x 1000	280	34

Bestelnr.		Nieuwe laad-/ totale hoogte mm
23990	1 Zwenkwiel met richtingvergendeling	-
23991	2 Zwenkwielen met vaststaand remsysteem	282/329

HANDWAGENS

Grote wielen:

Met hoogwaardige wielen voor een lichte loop en lange levensduur.

**Outdoor:**

Vuurverzinkt met aluminium kwintetplaat voor buiten gebruik.

**Dissel:**

Ergonomische veiligheidshandgreep met Softgrip, gedempte teruggang en automatische parkeerrem.



Handtrekwagens 4091L | 4092L

Lichte handtrekswagen van gelaste stalen buis, poedercoating blauw RAL 5007. Dissel aanschroefbaar.

Laadvlak van watervast multiplex.

Wielen met luchtbanden, naaf met rollager.

Gedemonteerde aanlevering, eenvoudige montage.

4101L | 4102L

Lichte handtrekswagen met kunststof bak. Uitvoering verder als 4091L | 4092L, echter zonder laadvlak van multiplex.

Rode kunststof bak:
4101L: 90 liter inhoud, L x B x H = 715 x 420 x 320 mm
4102L: 200 liter inhoud, L x B x H = 990 x 665 x 476 mm

6091L

Uitvoering zoals de 4091L, echter vuurverzinkt. Geschikt voor buiten gebruik.

6101L

Uitvoering zoals de 4101L, echter vuurverzinkt. Geschikt voor buiten gebruik.



Fietskoppeling 1297

Voor handtrekwagen 4091L, 4092L, 4101L en 4102L. Bestaande uit dissel met kogelschaal, kogelkoppeling en adapter voor zadelsteunen van 26 tot 31 mm doorsnede. Laadvermogen max. 40 kg, opleglast max. 4 kg.

Niet achteraf uit te rusten.



Fietskoppeling 1297

Voor handtrekwagen 6091L en 6101L. Verzinkte uitvoering. Niet achteraf uit te rusten.



Reflectoren

Voor handtrekwagens met fietskoppelingen worden reflecterende foliestrepen kosteloos meegeleverd. 2 x rood en 4 x wit.

Naar wens met massief rubber banden, zonder meerprijs leverbaar.

A.u.b. bij het bestelnr. van de handtrekswagen de „L” door een „V” vervangen.

Meerprijs PU-banden zie pagina 186.

	Bestelnr.	Draagverm. kg	Laadvlak L x B mm	Uitwendige afm. L x B x H mm	Luchtbanden mm	Eigen gewicht kg
Handtrekswagen met platform	4091L	200	690 x 356	1381 x 596 x 777	260 x 85	10
	4092L	200	835 x 458	1524 x 682 x 777	260 x 85	13,5
Handtrekswagen met kunststof bak	4101L	200	632 x 332	1401 x 596 x 777	260 x 85	9,5
	4102L	200	750 x 425	1566 x 682 x 777	260 x 85	17
Handtrekswagen	6091L	200	690 x 356	1381 x 596 x 777	260 x 85	11
Handtrekswagen	6101L	200	632 x 332	1401 x 596 x 777	260 x 85	10,5
Fietskoppeling	1297	Meerprijs voor handtrekswagen 4091 4092 4101 4102 6091 6101				

Handtrekwagens**4103L | 4104L | 4105L**

Handtrekwagens van gelaste stalen buis, poedercoating blauw RAL 5007. Reling 180/250 mm hoog. Aanschroefbare dissel met veiligheidshandgreep en huidvriendelijke Softgrip, laadvloer van watervast multiplex. Luchtbanden, naaf met rollager.

**4103L | 4104L | 4105L****4107L | 4108L | 4109L****4107L | 4108L | 4109L**

Uitvoering als boven, echter met 4 wanden van watervast multiplex.

Outdoor handtrekwagen**6103L | 6104L | 6105L****6103P | 6104P | 6105P**

Voor toepassing in het buiten bereik.

Van gelaste stalen buis, vuurverzinkt. Laadvlak van aluminium kwintetplaat. Relingen 180/250 mm hoog met sterke buisprofielen.

Aanschroefbare dissel met veiligheidshandgreep en huidvriendelijke Softgrip.

Grote wielen met glasvezelversterkte kunststof velgen, naar keuze met luchtbanden of polyurethaan banden, naaf met rollager. Geschroefde wielbevestiging voor het eenvoudig wissel van de banden.

**6103L | 6104L | 6105L****Fietskoppeling 1292**

Aanbouwsset bestaande uit kogelkoppeling en adapter voor zadelsteunen van 26 tot 31 mm doorsnede en kogelschaal met aanschroefplaat aan de standaard dissel. Laadvermogen max. 40 kg, opleglast max. 4 kg. **Achteraf uit te rusten.**

**Reflectoren**

Voor handtrekwagens met fietskoppelingen worden reflecterende foliestrepen kosteloos meegeleverd. 2 x rood en 4 x wit.

Naar wens met massief rubber banden, zonder meerprijs leverbaar.

A.u.b. bij het bestelnr. van de handtrekwagen de „L” door een „V” vervangen.

Meerprijs PU-banden zie pagina 186.

	Bestelnr.	Draagverm. kg	Laadvlak L x B mm	Uitwendige afm. L x B x H mm	Luchtbanden mm	Banden	Eigen gewicht kg
Handtrekwagen, 1-asser	4103L	300	795 x 445	1476 x 691 x 730	260 x 85	Luchtbanden	18
	4104L	400	845 x 545	1526 x 832 x 801	400 x 100	Luchtbanden	22
	4105L	400	1145 x 545	1826 x 832 x 801	400 x 100	Luchtbanden	25
Handtrekwagen met 4 wanden, 1-asser	4107L	300	795 x 445	1476 x 691 x 730	260 x 85	Luchtbanden	21
	4108L	400	845 x 545	1526 x 832 x 801	400 x 100	Luchtbanden	25
	4109L	400	1145 x 545	1826 x 832 x 801	400 x 100	Luchtbanden	31
	6103L	300	795 x 445	1475 x 682 x 736	260 x 85	Luchtbanden	20
	6104L	400	845 x 545	1525 x 840 x 811	400 x 100	Luchtbanden	24
	6105L	400	1145 x 545	1825 x 840 x 811	400 x 100	Luchtbanden	27
Outdoor handtrekwagen vuurverzinkt	6103P	300	795 x 445	1475 x 682 x 736	260 x 85	Polyurethaan	22
	6104P	400	845 x 545	1525 x 840 x 811	400 x 100	Polyurethaan	27
	6105P	400	1145 x 545	1825 x 840 x 811	400 x 100	Polyurethaan	30
Koppeling	1292	Voor handtrekwagens 4103L 4104L 4105L 4107L 4108L 4109L 6103L 6104L 6105L					



4001L | 4002L



4021L | 4022L



4051L | 4052L



4122L | 4124L

Handtrekswagen

4001L | 4002L

Van profielstaal en gelaste stalen buis, poedercoating blauw RAL 5007.

Laadvlak van watervast multiplex. Draaischamel besturing met dissel en handgreep.

Wielen met luchtbanden, naaf met rollager. Dissel met veiligheidshandgreep, softgrip en automatische demping bij terugplaatsen in rustpositie. Automatische rem werkend op de voorwielen.

4021L | 4022L

Uitvoering zoals boven, echter met 2 kopwanden 300 mm hoog, frame van stalen buis met watervast multiplex.

4051L | 4052L

Uitvoering zoals boven, echter bijkomend met 2 insteekbare zijwanden van watervast multiplex, 220 mm hoog.

4122L | 4124L

Handtrekwegens van gelaste stalen buis, poedercoating blauw RAL 5007. Reling 180/250 mm hoog, laadvlak en wanden van watervast multiplex.

Enkele draaischamel besturing met dissel en handgreep.

Luchtbanden, naaf met rollager.

Dissel met veiligheidshandgreep, softgrip en automatische demping bij terugplaatsen in rustpositie. Automatische rem werkend op de voorwielen.

Naar wens met massief rubber banden, zonder meerprijs leverbaar.

A.u.b. bij het bestelnr. van de handtrekswagen de „L“ door een „V“ vervangen.

Meerprijs PU-banden zie pagina 186.

	Bestelnr.	Draagverm. kg	Laadvlak L x B mm	Uitwendige afm. L x B x H mm	Laadvlak-hoogte mm	Luchtbanden mm	Eigen gewicht kg
Handtrekswagen met platform	4001L	500	1060 x 600	1272 x 609 x 1192	308	260 x 85	30
	4002L	500	1260 x 700	1472 x 709 x 1192	308	260 x 85	38
Handtrekswagen met 2 kopwanden	4021L	500	1000 x 600	1272 x 609 x 1192	308	260 x 85	35
	4022L	500	1200 x 700	1472 x 709 x 1192	308	260 x 85	45
Handtrekswagen met 4 wanden	4051L	500	1000 x 550	1272 x 609 x 1192	308	260 x 85	39
	4052L	500	1200 x 650	1472 x 709 x 1192	308	260 x 85	50
Handtrekswagen met 4 wanden	4122L	400	945 x 545	1204 x 600 x 1185	312	260 x 85	36
	4124L	400	1145 x 645	1375 x 700 x 1185	312	260 x 85	44

HANDTREKWAGENS

Dissel:

Veiligheidsdissel met automatisch gedempte teruggang in rustpositie. Handgreep met huidvriendelijke Softgrip, drukontlastend en isolerend.

Varianten:

Optioneel met solide en mooie houten wanden en wanden van draadgaas verkrijgbaar.

**Draaischamel besturing:**

Met kogelkrans.

Laadvlak:

Met antislip, watervast multiplex.

Grote wielen:

Met hoogwaardige massief rubber of luchtbanden op glasvezelversterkte kunststof velgen met kogellagers voor een lichte loop en lange levensduur.



6403V | 6403L | 6404V | 6404L | 6405V | 6405L | 6406V | 6406L



6453V | 6453L | 6454V | 6454L | 6455V | 6455L | 6456V | 6456L

Handtrekwagens Modulair systeem

van gelast profielstaal, poedercoating blauw RAL 5007.

4 Insteekhoeken.

Draaischamel besturing met kogelkran, opklapbare dissel met veiligheids handgreep, softgrip en automatisch gedempte teruggang in rustpositie.

Laadvlak van watervast multiplex voorzien van antislip.

Wielen naar keuze van massief rubber of luchtbanden, naaf met rollagers.

Automatische rem werkend op de voorwielen.

Handtrekwagen met 4 houten wanden

250/325 mm hoog, 3 zijden opklapbaar, kopwand vast, gepoedercoat frame van stalen buis gevuld met watervast multiplex.

Laadvlak = Lengte – 60 mm,
Breedte – 60 mm

Trekoog

Aan de dissel.

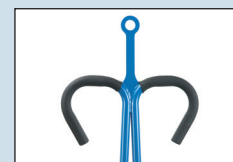

Inwendige-Ø 32 mm.

Bestelnr. van de betreffende wagen met een „Z” toevoegen.
Niet achteraf uit te rusten.

Meerprijs

Koppeling

Achter.



Bestelnr. Meerprijs
1442

	Bestelnr.	Draagverm. kg	Laadvlak L x B mm	Uitwendige afm. L x B x H mm	Laadvlak-hoogte mm	Massief rubber banden mm	Luchtbanden mm	Eigen gewicht kg
Platform	6403V	750	1200 x 800	1545 x 800 x 1125	420	260 x 56	-	66
	6403L	750	1200 x 800	1545 x 800 x 1130	420	-	260 x 85	62
	6404V	1000	1200 x 800	1545 x 800 x 1190	490	400 x 74	-	88
	6404L	1000	1200 x 800	1545 x 800 x 1200	490	-	400 x 100	67
	6405V	1000	1600 x 900	1945 x 900 x 1190	490	400 x 74	-	98
	6405L	1000	1600 x 900	1945 x 900 x 1200	490	-	400 x 100	77
	6406V	1250	2000 x 1000	2345 x 1000 x 1190	490	400 x 74	-	134
	6406L	1250	2000 x 1000	2345 x 1000 x 1200	490	-	400 x 100	113
4 houten wanden	6453V	750	1200 x 800	1560 x 825 x 1125	420	260 x 56	-	81
	6453L	750	1200 x 800	1560 x 825 x 1130	420	-	260 x 85	77
	6454V	1000	1200 x 800	1560 x 825 x 1190	490	400 x 74	-	102
	6454L	1000	1200 x 800	1560 x 825 x 1200	490	-	400 x 100	80
	6455V	1000	1600 x 900	1960 x 925 x 1190	490	400 x 74	-	118
	6455L	1000	1600 x 900	1960 x 925 x 1200	490	-	400 x 100	97
	6456V	1250	2000 x 1000	2360 x 1025 x 1190	490	400 x 74	-	158
	6456L	1250	2000 x 1000	2360 x 1025 x 1200	490	-	400 x 100	137

Handtrekswagen met wanden van draadgaas Modulair systeem

6433V - 6436L

600 mm hoog, kopwanden aan het platform geschroefd, zijwanden inhangbaar en uitneembaar.

Frame van stalen buis met ingelast draadgaas 40 x 40 x 4 mm, gepoedercoat blauw RAL 5007.

Laadvlak = Lengte – 65 mm,
Breedte – 5 mm

6443V - 6446L

Als 6433V - 6436L, echter 1000 mm hoog.

Trekoog

Aan de dissel.



Inwendige-Ø 32 mm.

Bestelnr. van de betreffende wagen met een „Z” toevoegen.
Niet achteraf uit te rusten.

Meerprijs

Koppeling

Achter.



Bestelnr.

1442



6433V | 6433L | 6434V | 6434L | 6435V | 6435L | 6436V | 6436L



6443V | 6443L | 6444V | 6444L | 6445V | 6445L | 6446V | 6446L

	Bestelnr.	Draagverm. kg	Laadvlak L x B mm	Uitwendige afm. L x B x H mm	Laadvlak- hoogte mm	Massief rubber banden mm	Luchtbanden mm	Eigen ge- wicht kg
4 wanden 600 mm hoog	6433V	750	1200 x 800	1550 x 850 x 1125	420	260 x 56	–	97
	6433L	750	1200 x 800	1550 x 850 x 1130	420	–	260 x 85	92
	6434V	1000	1200 x 800	1550 x 850 x 1190	490	400 x 74	–	116
	6434L	1000	1200 x 800	1550 x 850 x 1200	490	–	400 x 100	98
	6435V	1000	1600 x 900	1950 x 950 x 1190	490	400 x 74	–	133
	6435L	1000	1600 x 900	1950 x 950 x 1200	490	–	400 x 100	115
	6436V	1250	2000 x 1000	2350 x 1050 x 1190	490	400 x 74	–	166
	6436L	1250	2000 x 1000	2350 x 1050 x 1200	490	–	400 x 100	142
4 wanden 1000 mm hoog	6443V	750	1200 x 800	1550 x 850 x 1415	420	260 x 56	–	108
	6443L	750	1200 x 800	1550 x 850 x 1420	420	–	260 x 85	103
	6444V	1000	1200 x 800	1550 x 850 x 1480	490	400 x 74	–	113
	6444L	1000	1200 x 800	1550 x 850 x 1490	490	–	400 x 100	108
	6445V	1000	1600 x 900	1950 x 950 x 1480	490	400 x 74	–	148
	6445L	1000	1600 x 900	1950 x 950 x 1490	490	–	400 x 100	128
	6446V	1250	2000 x 1000	2350 x 1050 x 1480	490	400 x 74	–	174
	6446L	1250	2000 x 1000	2350 x 1050 x 1490	490	–	400 x 100	155

STEEKWAGENS VOOR ZAKKEN

Veiligheidshandgreep:

Robuuste handgreep met veiligheidsbeugel: beschermt de handen tegen schaafwonden en kneuzingen.

Constructie:

Frame in een hoek om zakken en ronde goederen tegen aan te zetten.

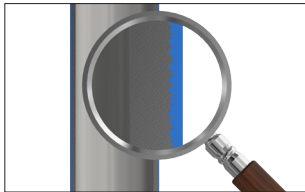

Gepoedercoat:

Oppervlakte gekogelstraald en gepoedercoat. Voor een lange levensduur en een blijvend goede uitstraling.



Wielbevestiging:

Het fetra wiel in eigen design met verplaatste naaf, steekt niet uit. Geschroefde wielbevestiging zorgt voor een eenvoudige bandenwissel.

Schep:

In verschillende afmetingen verkrijgbaar en verwisselbaar.



Steekwagens voor zakken

Handzame steekwagens met schep van staalplaat, stabiel gelaste constructie, poedercoating, in blauw, RAL 5007.

Veiligheidshandvatten.

Stalen schep aanschroefbaar en daardoor omwisselbaar.

Wielen naar keuze van massief rubber, lucht- of lekvrije polyurethaan banden op kunststof velg, naaf met rollager.

Ongemonteerde aanlevering.

Gebruiksnummer
20 2004 010 071.1



B1115L



B1116L



B1215L



B1216L

	Bestelnr.	Draagverm. kg	Hoogte mm	Schedpdiepte mm	Schepbreedte mm	Totale breedte mm	Wielafm mm	Banden	Eigen gewicht kg
Steekwagens voor zakken	B1115V	250	1150	150	400	590	260 x 56	Massief rubber	15
	B1115L	250	1150	150	400	590	260 x 85	Lucht	12
	B1115P	250	1150	150	400	590	260 x 85	Polyurethaan	12,7
	B1116V	250	1150	300	480	590	260 x 56	Massief rubber	18
	B1116L	250	1150	300	480	590	260 x 85	Lucht	15
	B1116P	250	1150	300	480	590	260 x 85	Polyurethaan	15,7
	B1215V	350	1200	150	450	620	260 x 56	Massief rubber	19
	B1215L	350	1200	150	450	620	260 x 85	Lucht	16
	B1215P	300	1200	150	450	620	260 x 85	Polyurethaan	16,7
	B1216V	350	1200	300	480	620	260 x 56	Massief rubber	21
	B1216L	350	1200	300	480	620	260 x 85	Lucht	18
	B1216P	300	1200	300	480	620	260 x 85	Polyurethaan	18,7
Handvat	1762	met veiligheidsbeugel voor buis Ø 27 mm							

STEEKWAGENS



Handling:

Beugel boven en dwarsverbindingen gebogen. Voor het veilig transporteren van ronde goederen zoals rollen, kannen, emmers enz.

Gepoedercoat:

Oppervlakte gekogelstraald en gepoedercoat. Voor een lange levensduur en een blijvend goede uitstraling.

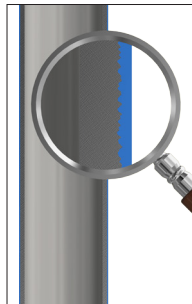

Veiligheidshandgreep:

Robuuste handgreep met veiligheidsbeugel: beschermt de handen tegen schaafwonden en kneuzingen.

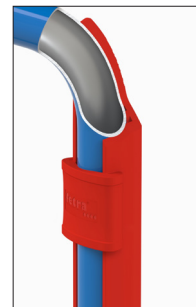

Kunststof glijstrips:

Eenvoudig en snel te vervangen. De uiteinden van de glijstrips zijn verstevigd en liggen vlak om de rondingen van de buizen.

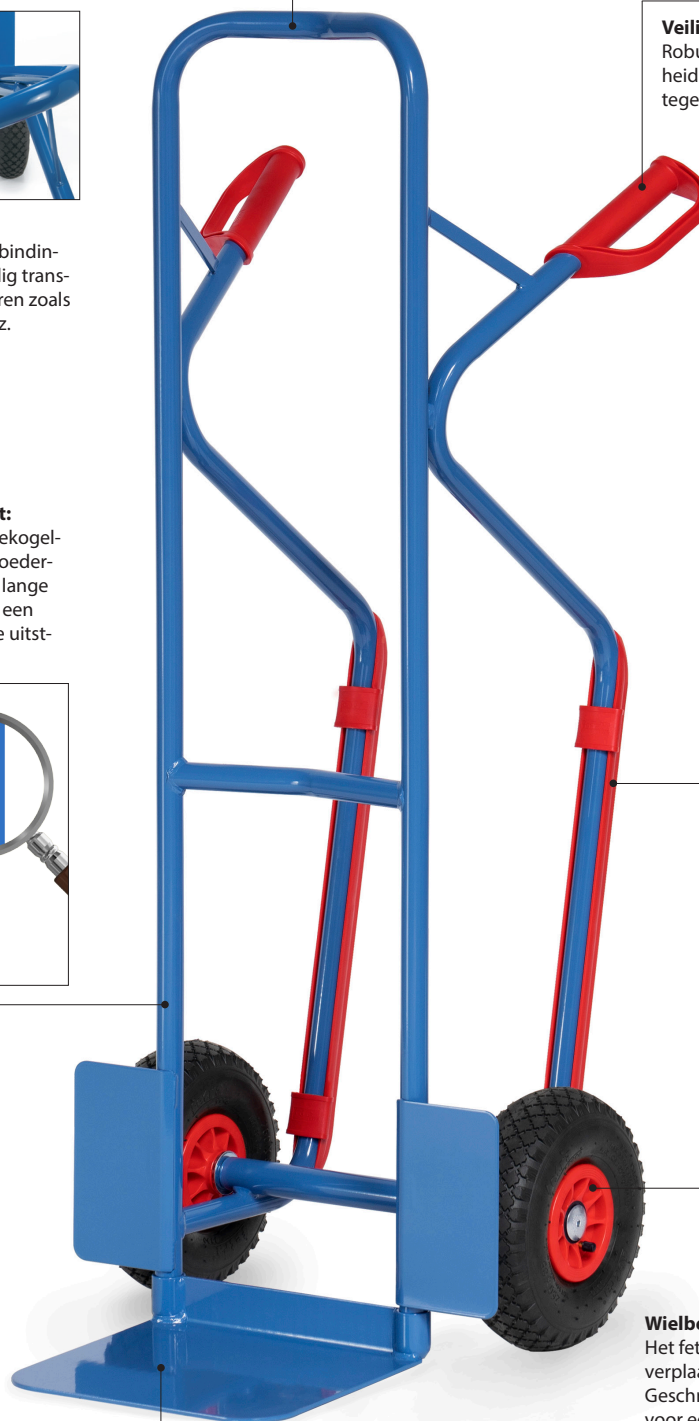

Wielbevestiging:

Het fetra wiel in eigen design met verplaatste naaf, steekt niet uit. Geschroefde wielbevestiging zorgt voor een eenvoudige bandenwissel.



Schep:

In verschillende afmetingen verkrijgbaar en verwisselbaar.

Steekwagens

Handzame steekwagens met schep van staalplaat, stabiel gelaste constructie, poedercoating, in blauw, RAL 5007.

Veiligheidshandvatten.

Stalen schep aanschroefbaar en daardoor omwisselbaar.

Wielen naar keuze van massief rubber, lucht- of lekvrije polyurethaan banden op kunststof velg, naaf met rollager.

Beugel boven en dwarsverbinding gebogen. Voor het veilig transporteren van ronde goederen zoals rollen, kannen, emmers enz.

Ongemonteerde aanlevering.

Gebruiksnummer
20 2004 010 071.1



Toepassingsvoorbeeld lucht + massief



B1125L



B1325L



B1326L



Massief rubber banden



Luchtbanden



PU-banden



Spanband 1722G
Zie pagina 186.

	Bestelnr.	Draagverm. kg	Hoogte mm	Schepdiepte mm	Schepbreedte mm	Totale breedte mm	Wielafm. mm	Banden	Eigen gewicht kg
Steekwagens	B1125V	200	1150	250	320	570	260 x 56	Massief rubber	14
	B1125L	200	1150	250	320	570	260 x 85	Lucht	11
	B1125P	200	1150	250	320	570	260 x 85	Polyurethaan	11,7
	B1325V	300	1300	250	320	580	260 x 56	Massief rubber	17
	B1325L	300	1300	250	320	580	260 x 85	Lucht	14
	B1325P	300	1300	250	320	580	260 x 85	Polyurethaan	14,7
	B1326V	300	1300	300	480	580	260 x 56	Massief rubber	19
	B1326L	300	1300	300	480	580	260 x 85	Lucht	16
	B1326P	300	1300	300	480	580	260 x 85	Polyurethaan	16,7
Handvat	1762	met veiligheidsbeugel voor buis Ø 27 mm							

Voor extra's zie pagina 186



B1330L + B1330V



B1331L



B1327L



B1328L

Steekwagens

Handzame steekwagens met schep van staalplaat, stabiel gelaste constructie, poedercoating, in blauw, RAL 5007.

Veiligheidshandvatten.

Stalen schep aanschroefbaar en daardoor omwisselbaar.

Wielen naar keuze van massief rubber, lucht- of lekvrije polyurethaan banden op kunststof velg, naaf met rollager.

Beugel boven en dwarsverbinding gebogen. Voor het veilig transporteren van ronde goederen zoals rollen, kannen, emmers enz.

Ongemonteerde aanlevering.

Gebruiksnummer
20 2004 010 071.1

B1330L | B1331L

Met te vervangen kunststof glijstrippen.

Vervangende onderdelen

Kunststof glijstrippen 1753

1 Set compleet met bevestigingsmateriaal.

	Bestelnr.	Draagverm. kg	Hoogte mm	Schepdiepte mm	Schepbreedte mm	Totale breedte mm	Wielafm. mm	Banden	Eigen gewicht kg
Steekwagens	B1330V	300	1300	250	320	580	260 x 56	Massief rubber	18
	B1330L	300	1300	250	320	580	260 x 85	Lucht	15
	B1330P	300	1300	250	320	580	260 x 85	Polyurethaan	15,7
	B1331V	300	1300	300	480	580	260 x 56	Massief rubber	20
	B1331L	300	1300	300	480	580	260 x 85	Lucht	17
	B1331P	300	1300	300	480	580	260 x 85	Polyurethaan	17,7
	B1327V	300	1600	250	320	580	260 x 56	Massief rubber	18
	B1327L	300	1600	250	320	580	260 x 85	Lucht	15
	B1327P	300	1600	250	320	580	260 x 85	Polyurethaan	15,7
	B1328V	300	1600	300	480	580	260 x 56	Massief rubber	20
	B1328L	300	1600	300	480	580	260 x 85	Lucht	17
	B1328P	300	1600	300	480	580	260 x 85	Polyurethaan	17,7
Handvat	1762	met veiligheidsbeugel voor buis Ø 27 mm							

Voor extra's zie pagina 186

Aluminium steekwagens

Aluminium steekwagens met zuiver gelaste aluminium schep, zeer licht en handzaam.

Zuiver gelast en onbehandeld, aluminium schep aanschroefbaar en daardoor omwisselbaar.

Wielen naar keuze van massief rubber, lucht- of lekvrije polyurethaan banden op kunststof velg, naaf met rollager.

Beugel boven en dwarsverbinding gebogen. Voor het veilig transporteren van ronde goederen zoals rollen, kannen, emmers enz.

Ongemonteerde aanlevering.



Toepassingsvoorbeeld lucht + massief



A1125L



A1115L



A1116L



Massief rubber banden



Luchtbanden



PU-banden



Spanband 1722G
Zie pagina 186.

	Bestelnr.	Draagverm. kg	Hoogte mm	Schepdiepte mm	Schepbreedte mm	Totale breedte mm	Wielafm. mm	Banden	Eigen gewicht kg
Aluminium steekwagens	A1125V	150	1150	250	320	570	260 x 56	Massief rubber	12
	A1125L	150	1150	250	320	570	260 x 85	Lucht	9
	A1125P	150	1150	250	320	570	260 x 85	Polyurethaan	9,7
	A1115V	150	1150	150	400	590	260 x 56	Massief rubber	11
	A1115L	150	1150	150	400	590	260 x 85	Lucht	8
	A1115P	150	1150	150	400	590	260 x 85	Polyurethaan	8,7
	A1116V	150	1150	300	480	590	260 x 56	Massief rubber	12
	A1116L	150	1150	300	480	590	260 x 85	Lucht	9
	A1116P	150	1150	300	480	590	260 x 85	Polyurethaan	9,7
Handvat	1762	met veiligheidsbeugel voor buis Ø 27 mm							

Voor extra's zie pagina 186



A1330L + A1330V

Aluminium steekwagens

Aluminium steekwagens met zuiver gelaste aluminium schep, zeer licht en handzaam.

Zuiver gelast en onbehandeld, aluminium schep aanschroefbaar en daardoor omwisselbaar.

Wielen naar keuze van massief rubber, lucht- of lekvrije polyurethaan banden op kunststof velg, naaf met rollager.

Beugel boven en dwarsverbinding gebogen. Voor het veilig transporteren van ronde goederen zoals rollen, kannen, emmers enz.

Ongemonteerde aanlevering.

A1330L | A1331L

Met te vervangen kunststof glijstrippen.

Vervangende onderdelen

Kunststof glijstrippen 1753

1 Set compleet met bevestigingsmateriaal.



A1331L



A1325L



A1326L

	Bestelnr.	Draagverm. kg	Hoogte mm	Schepdiepte mm	Schepbreedte mm	Totale breedte mm	Wielafm. mm	Banden	Eigen gewicht kg
Aluminium steekwagens	A1330V	200	1300	250	320	590	260 x 56	Massief rubber	12
	A1330L	200	1300	250	320	590	260 x 85	Lucht	9
	A1330P	200	1300	250	320	590	260 x 85	Polyurethaan	9,7
	A1331V	200	1300	300	480	590	260 x 56	Massief rubber	13
	A1331L	200	1300	300	480	590	260 x 85	Lucht	10
	A1331P	200	1300	300	480	590	260 x 85	Polyurethaan	10,7
	A1325V	200	1300	250	320	590	260 x 56	Massief rubber	12
	A1325L	200	1300	250	320	590	260 x 85	Lucht	9
	A1325P	200	1300	250	320	590	260 x 85	Polyurethaan	9,7
	A1326V	200	1300	300	480	590	260 x 56	Massief rubber	13
	A1326L	200	1300	300	480	590	260 x 85	Lucht	10
	A1326P	200	1300	300	480	590	260 x 85	Polyurethaan	10,7
Handvat	1762	met veiligheidsbeugel voor buis Ø 27 mm							

Voor extra's zie pagina 186



Stalen trappensteekwagens

Met schep van staalplaat, stabiel gelaste constructie, poedercoating alleen in blauw RAL 5007. Veiligheidshandvatten. Stalen schep aanschroefbaar. Gedemonteerde aanlevering.

Gebruiksnummer
20 2004 010 071.1

Beugel boven en dwarsverbinding gebogen. Voor het veilig transporteren van ronde goederen zoals rollen, kannen, emmers enz.

TK1325 | TK1326

Met 2 driearmige wielsets van TPE rubber Ø 160 mm, naaf met kogellager.

TK1327 | TK1328

Met 2 luchtbanden, kunststof velg, naaf met rollager en 2 vijfarmige wielsets van TPE rubber Ø 125 mm, naaf met glijlager.

Driearmige wielster

Trappensteekwagen met 2 driearmige wielsets, inzetbaar voor het regelmatig op- en afgaan van trappen en op vlakke vloeren.

Vijfarmige wielster

Trappensteekwagen met luchtbanden en 2 vijfarmige wielsets, inzetbaar bij gebruik op oneffen vloeren en bij het op- en afgaan van trappen.

Vervangende onderdelen

Handvat 1762

Met veiligheidsbeugel voor buis Ø 27 mm.
Prijs pagina 186.



TK1325



TK1326



TK1327



TK1328

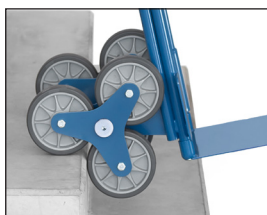

Driearmige wielster
TK1325 | TK1326



Vijfarmige wielster
TK1327 | TK1328



Wielsterblokkering 1770
Als aanbouwset voor de **TK1325** en **TK1326**. Wielsterblokkering dient voor het probleemloos rijden op 2 wielen op vlakke ondergronden. Eenvoudige zelfmontage.



Wielbevestiging
geschroefde wielbevestiging, eenvoudige bandenwissel.

	Bestelnr.	Draagverm. kg	Hoogte mm	Schepdiepte mm	Schepbreedte mm	Totale breedte mm	TPE rubber banden mm	Luchtbanden mm	Eigen gewicht kg
Trappensteekwagen	TK1325	200	1300	250	320	590	160 x 40	–	18
	TK1326	200	1300	300	480	590	160 x 40	–	22
	TK1327	200	1300	250	320	590	–	260 x 85	20
	TK1328	200	1300	300	480	590	–	260 x 85	22
Wielsterblokkering	1770					voor TK1325 en TK1326			
Handvat	1762					met veiligheidsbeugel voor buis Ø 27 mm			

Voor extra's zie pagina 186



AK1325



AK1326

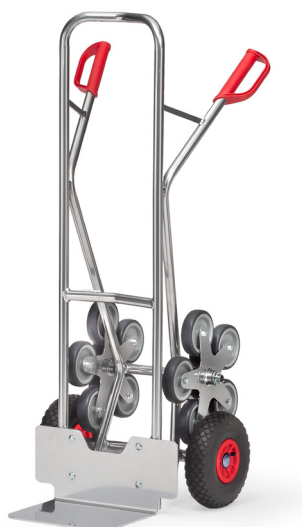

AK1327



AK1328



Driearmige wielster
AK1325 | AK1326



Vijfarmige wielster
AK1327 | AK1328

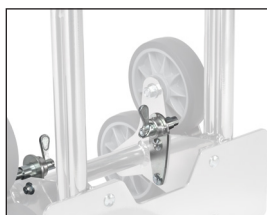

Wielsterblokkering 1770
Als aanbouwset voor de **AK1325** en **AK1326**. Wielsterblokkering dient voor het probleemloos rijden op 2 wielen op vlakke ondergronden. Eenvoudige zelfmontage.

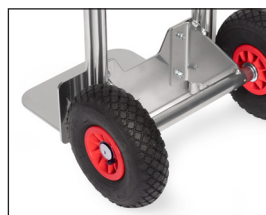

Wielbevestiging
geschroefde wielbevestiging, eenvoudige bandenwissel.

Aluminium trappensteekwagens

Aluminium buis met aluminium schep, handzaam gelaste constructie. Veiligheids-handvatten. Aluminium schep aanschroefbaar. Ongemonteerde aanlevering. Beugel boven en dwarsverbinding gebogen. Voor het veilig transporteren van ronde goederen zoals rollen, kannen, emmers enz.

AK1325 | AK1326

Met 2 driearmige wielsets van TPE rubber Ø 160 mm, naaf met kogellager.

AK1327 | AK1328

Met 2 luchtbanden, kunststof velg, naaf met rollager en 2 vijf-armige wielsets van TPE rubber Ø 125 mm, naaf met glijlager.

Driearmige wielster

Trappensteekwagen met 2 driearmige wielsets, inzetbaar voor het regelmatig op- en afgaan van trappen en op vlakke vloeren.

Vijfarmige wielster

Trappensteekwagen met luchtbanden en 2 vijfarmige wielsets, inzetbaar bij gebruik op oneffen vloeren en bij het op- en afgaan van trappen.

	Bestelnr.	Draagverm. kg	Hoogte mm	Schepdiepte mm	Schepbreedte mm	Totale breedte mm	TPE rubber banden mm	Luchtbanden mm	Eigen gewicht kg
Trappensteekwagen	AK1325	200	1300	250	320	590	160 x 40	-	14
	AK1326	200	1300	300	480	590	160 x 40	-	15
	AK1327	200	1300	250	320	590	-	260 x 85	15
	AK1328	200	1300	300	480	590	-	260 x 85	16
Wielsterblokkering	1770					voor AK1325 en AK1326			
Handvat	1762					met veiligheidsbeugel voor buis Ø 27 mm			

Voor extra's zie pagina 186

PAKKETROLLERS | -STEEKWAGENS

Eenhandsbediening:
Met twee handelingen klaar voor gebruik.



Opklapbare schep:
Goed geschikt voor grote pakketten.



Pakketrollers:
Uiterst licht en handzaam.



1730



1732



1735



Handzaam en licht



Snel gebruiksklaar

Opvouwbare alu steekwagens

Eersteklas vervaardigde aluminium constructie met aluminium schep en hoogwaardige kunststof onderdelen.

Wielen van massief streeploos rubber, naaf met rollager.

Kunststof handgreep met antislip profiel.

Elastische spanband voor het vastzetten van materialen. Schep en wielen met één handgreep in- en uitklapbaar, handgreep inschuifbaar. In een handomdraai is deze steekwagen gebruiksklaar.

1735

Uitgevoerd met luchtbanden.

Afmeting ingeklapt:

Hoogte x Breedte x Diepte (mm)

1730 = 595 x 390 x 50

1732 = 765 x 488 x 64

1735 = 855 x 660 x 135

Afmetingen uitgeklaapt:

Hoogte x Breedte x Diepte (mm)

1730 = 1030 x 390 x 450

1732 = 1090 x 488 x 490

1735 = 1190 x 660 x 650



	Bestelnr.	Draagverm. kg	Hoogte mm	Schepdiepte mm	Schepbreedte mm	Totale breedte mm	Massief rubber banden mm	Luchtbanden mm	Eigen gewicht kg
Pakketroller	1730	50	1030	300	385	390	127 x 30	-	3,2
	1732	125	1090	320	480	488	170 x 35	-	5,2
	1735	250	1190	450	595	660	-	220 x 70	12,6

Alu-compacte steekwagen „Wuppi“

Zeer handzame en mooi vormgegeven universele steekwagen met opklapbare schep. Ergonomische greepbeugels maken onafhankelijk van lichaamsgrootte en verschillende rijssituaties aangepaste greepposities mogelijk en beschermen de handen tegen schaafwonden en blauwe plekken. Gebogen dwarsverbindingen voor het makkelijk transporteren van ronde goederen.

Zeer robuuste en eersteklas verwerkte aluminium constructie met aluminium schep en hoogwaardige kunststof onderdelen.

Stabiele luchtbanden met kogellager, indien nodig met enkele handelingen afneembaar. Greepbeugel van huidvriendelijk materiaal.

Dankzij het compacte ontwerp en met één voetbeweging opklapbare schep zeer goed voor mobiel gebruik zoals b.v. meenemen in een bestelwagen.

Afmetingen schep ingeklapt:
Hoogte x breedte x diepte (mm):

1250 x 570 x 275

Afmetingen schep uitgeklaapt:
Hoogte x breedte x diepte (mm):

1250 x 570 x 445

Spanband voor het zekeren van de lading 1722G

Tweedelig. D.m.v. platte lussen van 100 mm lang aan beide uiteinden zeer eenvoudig in willekeurige posities aan de steekwagen te bevestigen.

Vast einde 0,3 m met aluminium klem, los einde 2,5 m.

Door de asymmetrische verdeling voor kleine en grote transportgoederen geschikt.

Zijbeugels voor ronde ladingen 1722H

Praktische zijbeugels voor de stabilisatie van ronde ladingen.

In 3 hoogtes, elk per paar insteekbaar. 2 Positioneringsmogelijkheden voor verschillende rondingen.

1 Set = 2 stuks.



1722



Toepassingsvoorbeeld



Toepassingsvoorbeeld



Spanband 1722G



Spanband 1722G



Zijbeugels 1722H



Zijbeugels 1722H

	Bestelnr.	Draagverm. kg	Hoogte mm	Schepdiepte mm	Schepbreedte mm	Totale breedte mm	Luchtbanden mm	Eigen gewicht kg
Compacte Steekwagen	1722	200	1250	165	425	570	225 x 68	6,7
Spanband	1722G	Geschikt voor alle steekwagens						
Zijbeugels	1722H	1 set = 2 stuks (alleen voor de 1722)						



K1116V | K1116L



K1326V | K1326L



K1331V | K1331L



Wielbevestiging
geschroefde wielbevestiging,
eenvoudige bandenwissel.



Schepvergrendeling
Bij niet gebruik kan de
opklapbare schep vergendelt
worden.

	Bestelnr.	Draag- verm. kg	Hoogte mm	Schep- diepte mm	Schep- breedte mm	Totale breedte mm	Wielafm. mm	Banden	Eigen gewicht kg
Steekwagens met opklapbare schep	K1116V	250	1150	150/500	400/330	620	260 x 56	Massief rubber	17,5
	K1116L	250	1150	150/500	400/330	620	260 x 85	Lucht	14,5
	K1116P	250	1150	150/500	400/330	620	260 x 85	Polyurethaan	15,2
	K1326V	300	1300	250/500	320/250	580	260 x 56	Massief rubber	19,5
	K1326L	300	1300	250/500	320/250	580	260 x 85	Lucht	16,5
	K1326P	300	1300	250/500	320/250	580	260 x 85	Polyurethaan	17,2
	K1331V	300	1300	250/500	320/250	580	260 x 56	Massief rubber	19,5
	K1331L	300	1300	250/500	320/250	580	260 x 85	Lucht	16,5
	K1331P	300	1300	250/500	320/250	580	260 x 85	Polyurethaan	17,2

Steekwagen – opklapbaar

Handzame steekwagen met grote opklapbare schep van stalen buis. Stalen schep aanschroefbaar en daardoor omwisselbaar. Stabiel gelaste constructie, poedercoating, blauw RAL 5007. Veiligheids-handvatten. Beugel boven en dwarsverbinding gebogen. Voor het veilig transporteren van ronde goederen zoals rollen, kannen, emmers enz.

Wielen naar keuze van massief rubber, lucht- of lekvrije polyurethaan banden op kunststof velg, naaf met rollager.

Gedemonteerde aanlevering.

Gebruiksnummer

20 2004 010 071.1

K1116V | K1116L

Met schep van staalplaat 150 mm diep en 400 mm breed en opklapbare schep van stalen buis 500 mm diep en 330 mm breed.

K1326V | K1326L

K1331V | K1331L

Met schep van staalplaat 250 mm diep en 320 mm breed en opklapbare schep van stalen buis 500 mm diep en 250 mm breed.

K1331V | K1331L

Met te vervangen kunststof glijstrippen.

Vervangende onderdelen

Handvat 1762

Met veiligheidsbeugel voor buis Ø 27 mm.

Kunststof glijstrippen 1753

1 Set compleet met bevestigingsmateriaal.

Voor extra's zie
pagina 186

Stoelensteekwagen B1335V | B1335L | B1335P

Voor het transport van gestapelde stoelen. Gecombineerd van de B1325V | B1325L en draagarmen van stalen buis.

Stabiel gelaste constructie, poedercoating, blauw RAL 5007. Veiligheidshandvatten.

Wielen naar keuze van massief rubber, lucht- of lekvrije polyurethaan banden op kunststof velg, naaf met rollager.

Beugel boven en dwarsverbinding gebogen. Voor het veilig transporteren van ronde goederen zoals rollen, kannen, emmers enz.

De draagarm is eenvoudig in te hangen, traploos in hoogte verstelbaar en zelfborgend.

De draagarmen zijn voorzien van een beschermingslang.

De steekwagen is altijd voor andere transporten te gebruiken. De draagarmen kunnen bij niet gebruik aan het frame gehangen worden en vastgezet worden met klittenband.

Draagarmdiepte 500 mm
Draagarmbreedte 250 mm
Draagvermogen 70 kg

Duits patent

10 2004 034 195

B1345V | B1345L | B1345P

Zoals de B1335V | B1335L | B1335P, echter zijn de draagarmen d.m.v. klemmen aan de steekwagen geschroefd.

Na het losdraaien van de 2 schroeven traploos in hoogte verstelbaar.

De draagarmen zijn voorzien van een beschermingslang.

Draagarmdiepte 500 mm
Draagarmbreedte 320 mm
Draagvermogen 70 kg



B1335L Draagarmen inhangbaar

Draagarmen in ruststand inhangbaar.



B1345L Draagarmen aan steekwagen geschroefd



Massief rubber banden



Luchtbanden



PU-banden

	Bestelnr.	Draagverm. kg	Hoogte mm	Schepdiepte mm	Schepbreedte mm	Totale breedte mm	Wielafm. mm	Banden	Eigen gewicht kg
Stoelensteekwagens	B1335V	300	1300	250	320	580	260 x 56	Massief rubber	19
	B1335L	300	1300	250	320	580	260 x 85	Lucht	16
	B1335P	300	1300	250	320	580	260 x 85	Polyurethaan	16,7
	B1345V	300	1300	250	320	580	260 x 56	Massief rubber	19
	B1345L	300	1300	250	320	580	260 x 85	Lucht	16
	B1345P	300	1300	250	320	580	260 x 85	Polyurethaan	16,7

Voor extra's zie pagina 186



Toepassing



11040



11042

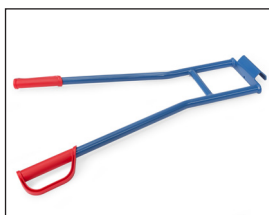

Draagarmen 11045 voor trappen transport met
11030 | 11040 | 11042



Spanband



Apparaten steekwagens 11040

Apparaten steekwagen voor het transport van koelkasten, vaatwassers, wasmachines en ovens. Stabiel gelaste constructie van stalen buis, gepoedercoat blauw RAL 5007. Rug met rubber bekleed, schep voorzien van antislip. Wielen met luchtbanden, naaf met rollager.

11042

Zoals de 11040, echter met hogere rug, waardoor het transport van 2 machines bovenop elkaar mogelijk is.

Toebehoren

Draagarmen 11045

Bestaande uit 2 grepen met inhanghaak en een gelaste dwarsverbinding, gepoedercoat blauw RAL 5007.

Spanband 11047

Voor het vastzetten van de goederen. Lengte 3,30 m, breedte 25 mm, snelsluiting.

	Bestelnr.	Draag- verm. kg	Hoogte mm	Schepdiepte mm	Schepbreedte mm	Totale breedte mm	Luchtbanden mm	Eigen gewicht kg
Apparaten steekwagen	11040	350	1150	150	450	650	260 x 85	15
	11042	350	1425	150	450	650	260 x 85	18
Draagarmen	11045	350	850	-	-	570	-	3,2
Spanband	11047	-	-	-	-	-	-	-

VATEN- | GASFLESSENWAGENS

Steunwielen:

Verlichten het transport en ondersteunen bij het plaatsen van de vaten op pallets of opvangbakken.

**Diversiteit:**

Voor alle flesformaten en doeleinden een geschikt model.

**Veiligheid:**

Zekere plaatsing van de gasflessen door inhangbare veiligheidsketting en driezijdige rand op de schep.

Vatenrollers

Gelaste staalconstructie, gepoedercoat blauw RAL 5007. 4 Zwenkwielen van polyamide 80 x 35 mm, naaf met glijlager. 2 Stuks met rem.

1360

Vatenroller voor staand transport van stalen 60 en 200 liter vaten. Gelaste plaatstalen constructie, kruisverbinding naar onder gebogen Ø 420 mm voor 60 liter vaten, buitenring binnenafmeting Ø 610 mm voor 200 liter vaten.



1360



1361

1361

Vatenroller voor staand transport van stalen 200 liter vaten. Bak van staalplaat, oliedicht gelast. Binnenafmeting Ø 630 mm, rand 80 mm hoog.



13600



13610

13600

Als 1360, echter met aanschroefbare duwbeugel met 2 ogen en 1 spanband.

13610

Als 1361, echter met aanschroefbare duwbeugel met 2 ogen en 1 spanband.

13650

Vatenroller voor staand transporteren of opslaan van stalen 200 liter vaten. Gelast kruis, met rand, poedercoating blauw RAL 5007.



13650

	Bestelnr.	Draagverm. kg	Wielen mm	Totale hoogte mm	Eigen gewicht kg
Vatenroller	1360	250	80 x 35	154	12
	1361	250	80 x 35	179	15
	13600	250	80 x 35	914	16
	13610	250	80 x 35	894	17
	13650	250	80 x 35	159	6

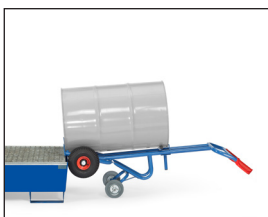

Afzetten van een vat op een opvangbak.

Steenwagen ingebruik bij aftappen.



**Vatensteekwagens
1065 | 1066**

Vatensteekwagen, gelaste stalen buis, poedercoating blauw RAL 5007, robuuste bovenlaagbescherming.

Wielen naar keuze van massief rubber 250 x 60 mm of luchtbanden 260 x 85 mm, naaf met rollager.

Geschikt voor alle 200 liter vaten met rand.
Hoogte :1600 mm
Breedte: 680 mm

1071 | 1072

Als 1066, echter met een steunwiel van TPE rubber 200 x 40 mm.

2078 | 2079

Als 1066, echter met 2 steunwielen van massief streeploos rubber 160 x 40 mm.

Met deze uitvoering kunnen door de steunwielen volle vaten op pallets en op opvangbakken tot 360 mm hoog geplaatst of afgenomen worden.

2080 | 2081

Vatensteekwagen voor kunststofvaten van 120-220 liter inhoud, gelaste stalen buis, poedercoating blauw RAL 5007, robuuste bovenlaagbescherming.

Wielen naar keuze van massief rubber 250 x 60 mm of luchtbanden 260 x 85 mm, naaf met rollager.

Snelbinder voor het vastzetten van het vat.

Hoogte: 1300 mm
Breedte: 640 mm

	Bestelnr.	Draagverm. kg	Wielen mm	Eigen gewicht kg	
Vatensteekwagen	1065	300	Massief	16	
	1066	300	Lucht	14	
	1071	300	Massief	22	
	1072	300	Lucht	20	
	2078	300	Massief	23	
	2079	300	Lucht	21	
	2080	250	Massief	20	
	2081	250	Lucht	18	

Voor extra's zie
pagina 186

Vatenkantelaar

Voor het opslaan en legen van 200 liter stalen vaten. Stalen buisconstructie, geschroefd, poedercoating blauw RAL 5007. Inclusief spanband.

Compact en eenvoudig zelf te monteren.

2015

vatenkantelaar met kiepstang, verrijdbaar en met rollen voor het draaien van de stalen vaten. Opleggen van de vaten zonder hefapparaat d.m.v. het kantelen met de kiepstang zoals in het toepassingsvoorbeeld aangegeven (zie toepassing).

2 Zwenkwielen van polyamide 125 x 38 mm en 2 wielen van polyamide 150 x 40 mm. Zwenkwielen met rem.

2016

Als 2015, echter met 2 stalen rollen Ø 50 mm en 500 mm lang.

Voor het eenvoudig draaien van vaten, bijzonder goed geschikt voor dunwandige vaten.



2015



2016



Toepassing

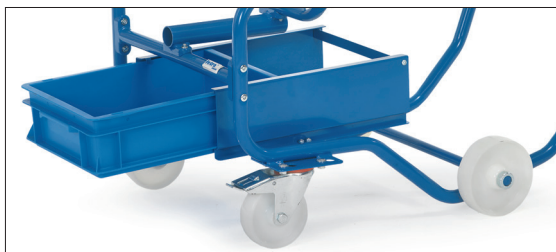

Opvangbak 2019

Aanbouwsset voor de vatenkantelaars 2015 en 2016, uittrekbaar. Kunststof bak van 12 liter.

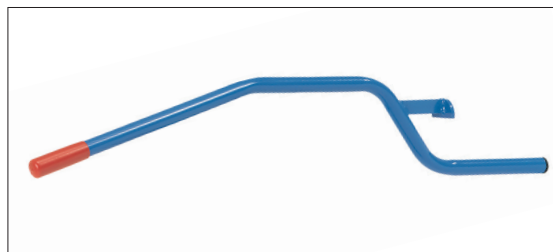

Kiepstang 2020

Levering ook zonder kiepstang mogelijk (bij het gebruik van meerdere vatenkantelaars).

A.u.b. bij bestelling aangeven: bv. "2015-2020", Minderprijs



	Bestelnr.	Draagverm. kg	Uitwendige afm. L x B x H mm	Eigen gewicht kg
Vatenkantelaars met kiepstang	2015	250	900 x 615 x 600	21
	2016	250	900 x 615 x 600	24
Opvangbak	2019	–	–	3,4
Kiepstang	2020	–	–	4,2



2702* | 2703*



2722



1385



1386



1397

Vatentransportwagen 2702 | 2703

Gelaste staalconstructie, oliedichte opvangbak 100 mm hoog, poedercoating blauw RAL 5007. Roostervloer, gelijk met rand van de bak. Maaswijdte 31 x 31 mm, verzinkt. 2 Zwenk- en 2 bokwielen van polyamide 125 x 38 mm, naaf met glijlager.

Zwenkwielen met rem.

Voor transport van 1 of 2 stuks 200 liter vaten. Voorkomt het lekken van vloeistoffen op de grond, opvangbak 45/54 liter.

Tafelwagen 2722

Opvangbak 100 mm hoog, oliedicht. Bodem met conische afloop en aftapkraan 1/2".

Gaasrooster met een maaswijdte van 31 x 31 mm, vuurverzinkt. Bovenzijde gelijk met bak, uitneembaar.

Onderste etage met 25 mm hoge rand, oliedicht.

2 Zwenk- en 2 bokwielen met TPE rubber, naaf met kogellager. Zwenkwielen met rem.

Etagehoogten: 181/901 mm
Draagvermogen bovenste etage: 100 kg

Afvalzakhouder 1385 | 1386

Afvalzakhouder van stalen buis constructie, poedercoating grijs RAL 7035. PVC deksel en klemring, opening Ø 340 mm. Voor 120 liter zakken.

1385 = 4 poten

1386 = 2 poten en 2 massief rubber banden Ø 150 mm

Compact verpakt en eenvoudig zelf te monteren.

Afvalzakhouder 1397

Afvalzakhouders met klembevestiging voor buis Ø 27 mm. Gepoedercoat blauw RAL 5007. PVC deksel en klemring, opening Ø 340 mm.

Voor 120 liter zakken.

Compact verpakt en eenvoudig zelf te monteren.

*Uitvoering met FIXSTOP niet mogelijk.

	Bestelnr.	Draagverm. kg	Wiel Ø mm	Laadvlak L x B mm	Uitwendige afm. L x B x H mm	Eigen gewicht kg
Vatentransportwagen	2702*	400	125	1000 x 600	1130 x 611 x 990	37
	2703*	600	125	1250 x 650	1380 x 661 x 990	55
Tafelwagen	2722	300	125	1000 x 600	1136 x 611 x 1030	52

	Bestelnr.	Hoogte mm	Breedte mm	Diepte mm	Eigen gewicht kg
Afvalzakhouder	1385	960	500	500	5
	1386	960	500	500	9
	1397	333	574	376	4



Gasflessenwagens

Gelaste stalen buis, poedercoating blauw RAL 5007. Gasflessenhouders met kettingbeveiliging. Wielen naar keuze van massief rubber of luchtbanden, naaf met rollager.

51005

Voor 2 gasflessen à 10 ltr. inhoud, Ø 140 mm. TPE wielen 200 x 40 mm.

51006 | 51007

Voor 2 gasflessen à 20 ltr. inhoud, Ø 204 mm.

51011 | 51012

Voor 2 gasflessen à 40 - 50 ltr. inhoud, Ø 204 - 229 mm. Lasdraadhouder aan beide zijden.

51021 | 51022

Als 51011 | 51012, echter met 1 steunwiel, zwenkwiel TPE rubber 200 x 40 mm.

Opbergkast

51060

Poedercoating grijs RAL 7035.

Afm. L x B x H:
450 x 200 x 150 mm

Afsluitbaar door hangslot (niet bij levering inbegrepen).

Passen op de:

51006 | 51007

51011 | 51012

Gasflessenwagens volgens Nederlandse wetgeving niet als laskar te gebruiken.



Opbergkast 51060



51005



51006 | 51007



51011 | 51012



51021 | 51022

	Bestelnr.	Draagverm. kg	Hoogte mm	Tot. breedte mm	Flessen aantal grote ltr resp. kg	Massief rubber banden mm	Luchtbanden mm	Eigen gewicht kg
Gasflessenwagen	51005	50	1000	505	2 x 10	-	-	7,5
	51006	100	1100	760	2 x 20	260 x 56	-	19,5
	51007	100	1100	760	2 x 20	-	260 x 85	17
	51011	150	1300	830	2 x 40 - 50	400 x 74	-	28
	51012	150	1300	830	2 x 40 - 50	-	400 x 100	18
	51021	150	1300	830	2 x 40 - 50	400 x 74	-	35
	51022	150	1300	830	2 x 40 - 50	-	400 x 100	25
Opbergkast	51060	-	-	-	-	-	-	5

Voor extra's zie pagina 186



51091 | 51092



51101 | 51102



51121 | 51122

Gasflessenwagens

Gelaste stalen buis, poedercoating blauw RAL 5007. Gasflessenhouders met kettingbeveiliging. Wielen naar keuze van massief rubber of luchtbanden, naaf met rollager.

51091 | 51092

Voor 1 gasfles 10 liter inhoud, Ø 140 mm.

51101 | 51102

Voor 1 gasfles 20, 40 of 50 ltr. inhoud, Ø 204 – 229 mm.

51121 | 51122

Met aanschroefbare flessenhouder voor 1 propaangasfles 33 kg inhoud, Ø 318 mm of voor 1 propaangasfles 11 kg inhoud, Ø 300 mm.

	Bestelnr.	Draagverm. kg	Hoogte mm	Tot. breedte mm	Flessen aantal grote ltr. resp. kg	Massief rubber banden mm	Luchtbanden mm	Eigen gewicht kg
Gasflessenwagens	51091	100	1240	420	1 x 10	260 x 56	–	11
	51092	100	1240	430	1 x 10	–	260 x 85	9
	51101	100	1240	500	1 x 20 – 50	260 x 56	–	11
	51102	100	1240	510	1 x 20 – 50	–	260 x 85	8,5
	51121	100	1240	550	1 x 11 / 1 x 33	260 x 56	–	14,5
	51122	100	1240	560	1 x 11 / 1 x 33	–	260 x 85	12

Voor extra's zie pagina 186

Gasflessen trappensteekwagen 51325

Voor het transport van 20, 40 en 50 liter gasflessen en 11 en 30 kg propaangasflessen, over trappen. Als basis dient de trappensteekwagen TK 1325, extra uitgerust met 4 geperforeerde dwarsverbindingen met aangeschroefde flessenhouders met veiligheidsketting.

Met 2 driearmige wielsets van TPE rubber Ø 160 mm. Gelaste stalen buis, gepoedercoat blauw RAL 5007.

Gasflessenrollers 51160

Gasflessenroller voor 1 propaanfles 11 kg inhoud, Ø 300 mm. Gelaste staalconstructie, poedercoating blauw RAL 5007.

Inwendige Ø 310 mm.

4 Zwenkwielen van TPE 75 x 25 mm, naaf met rollager. 2 Stuks met rem.

51161

als 51160, echter met haak voor het oprollen van de slang en een houder voor krimpfoliepistool.

51162

als 51161, echter met houder voor marktconforme branders.



51325



51160



51161



51162



Toepassing 51161



Toepassing 51162

Voor extra's zie pagina 186

	Bestelnr.	Draagverm. kg	Hoogte mm	Tot. breedte mm	Flessen aantal grote ltr. resp. kg	TPE rubber mm	Eigen gewicht kg
Trappensteekwagen	51325	200	1300	590	1 x 20 – 50	160 x 40	22
Gasflessenroller	51160	80	970	410	1 x 11	75 x 25	7
	51161	80	970	410	1 x 11	75 x 25	9,7
	51162	80	970	410	1 x 11	75 x 25	10



51150



51114 | 51123 | 51132



51214 | 51223 | 51232



51314 | 51323 | 51332

Gasflessenstandaard

51150

Flessenhouders met veiligheidsketting. Standaard voor 2 flessen 40-50 ltr. inhoud, Ø 204 – 229 mm. Profielstaal/ staalplaat-constructie, poedercoating blauw RAL 5007. Kettingbeveiliging. Gaten voor wandbevestiging.

Wandhouders

51114 - 51332

Gasflessen wandhouder voor 1 tot 3 flessen Ø 140, 230 en 320 mm. Staalplaatconstructie, vuurverzinkt. Kettingbeveiliging. Gaten voor wandbevestiging.

	Bestelnr.	Draagverm. kg	Hoogte mm	Tot. breedte mm	Flessen aantal	Flessen-Ø mm	Eigen gewicht kg
Gasflessenstandaard	51150	100	1000	550	2	204-229	15
Wandhouders	51114	-	45	210	1	140	0,8
	51123	-	45	300	1	230	1,0
	51132	-	45	390	1	320	1,3
	51214	-	45	420	2	140	1,6
	51223	-	45	600	2	230	2,1
	51232	-	45	780	2	320	2,3
	51314	-	45	630	3	140	1,9
	51323	-	45	900	3	230	3,2
	51332	-	45	1170	3	320	4,1

BANDENTRANSPORT

Eenvoudige handling:

Gespreide opname door de grepen samen te drukken. Gemakkelijk verplaatsen van wielen of bandenstapels.



Slimme oplossing:

TYRE TROLLEY met materiaalbak voor onderdelen van wielen of bandenstapels.

Combineerbaar:

De TYRE TROLLEY kan met zijn lading opgenomen worden door de bandensteekwagen.



4546



4547



Toepassingsvoorbeeld

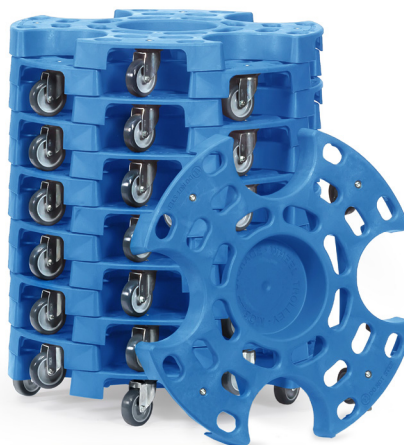

Stapelbaar



Materiaalbak

**Bandenroller
„TYRE TROLLEY“
4546**

Handige bandenroller voor het eenvoudig transporteren en het effectief opslaan van wielen en banden in normale afmetingen. Geschikt voor 8 banden of 4 complete wielen. Praktische materiaalbak voor het bewaren van kleine onderdelen. Eenvoudig en veilig stapelbaar. Combineerbaar met de fetra bandensteekwagens 2032 en 2033. Platform van glasvezelversterkte polypropyleen, 4 TPE zwenkwielen, waarvan één met rem. Staffelprijzen voor 1/2/6 stuks.

**Bandenroller
„TYRE TROLLEY“
4547**

Transportroller voor grote wielen en banden voor bv. SUV's. Grotere wielen maken transport op oneffen ondergronden mogelijk. Geschikt voor 8 banden of 4 complete wielen. Praktische materiaalbak voor het bewaren van kleine onderdelen. Eenvoudig en veilig stapelbaar. Combineerbaar met de fetra bandensteekwagens 2032 en 2033. Platform van glasvezelversterkte polypropyleen, 4 massief rubber zwenkwielen, waarvan één met rem. Staffelprijzen voor 1/2/4 stuks.

	Bestelnr.	Draag- verm. kg	Wiel Ø mm	Diameter mm	Hoogte mm	Eigen gewicht kg				
Bandenroller „TYRE TROLLEY“	4546	120	75	630	110	3,7				
	4547	180	100	700	140	6,3				



Banden steekwagens 2032 | 2033

Gelaste stalen buis, gepoedercoat blauw RAL 5007, slag- en krasvast.

Wielen naar keuze met massief rubber of luchtbanden. Naaf met rollager.

Middels de handgrepen te bedienen tot een gespreide opname (gelaste stalen buis) kunnen banden- en wielenstapels direct opgenomen of afgezet worden. Geschikt voor wielen van 450 tot 750 mm. Tot 8 banden of wielen mogelijk.

Compatibel met „TYRE TROLLEY“ 4546 en 4547.



2032 | 2033A



2032A | 2033A

Als 2032 | 2033, echter met aanlooprollen.

Eenvoudig opnemen en afzetten van banden- en wielenstapels. De spreidarmen rollen langs de stapel.

Daardoor reduceert de krachtinspanning van de gebruiker aanzienlijk.

Kan achteraf gemonteerd worden op alle fetra bandensteekwagens.



2032A | 2033A

2034 | 2035

Als 2032 | 2033, echter voor grotere banden en wielen zoals bv. van SUV's. Geschikt voor banden van 450 tot 860 mm Ø.

2034A | 2035A

Als 2034 | 2035, echter met aanlooprollen.

Eenvoudig opnemen en afzetten van banden- en wielenstapels. De spreidarmen rollen langs de stapel.

Daardoor reduceert de krachtinspanning van de gebruiker aanzienlijk.

Kan achteraf gemonteerd worden op alle fetra bandensteekwagens.



Aanlooprol

	Bestelnr.	Draagverm. kg	Hoogte mm	Steekdiepte mm	Steekbreedte mm	Totale breedte mm	Massief rubber banden mm	Luchtbanden mm	Eigen gewicht kg
Bandensteekwagen	2032	200	1510	575	500 – 885	730	250 x 60	–	27,5
	2033	200	1510	575	500 – 885	730	–	260 x 85	24,5
	2032A	200	1510	575	500 – 885	730	250 x 60	–	28
	2033A	200	1510	575	500 – 885	730	–	260 x 85	25
	2034	200	1510	660	500 – 945	730	250 x 60	–	28,5
	2035	200	1510	660	500 – 945	730	–	260 x 85	25,5
	2034A	200	1510	660	500 – 945	730	250 x 60	–	29
	2035A	200	1510	660	500 – 945	730	–	260 x 85	26
Aanlooprollen	E2034A			Achteraf te monteren op bestaande bandensteekwagens					0,5



4586



4596



4588



4562

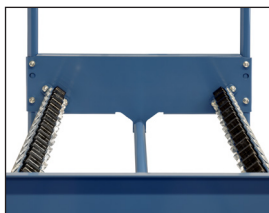

Rollenbaan



Uitbreidingsplatform



Trap opgeklapt

Bandenwagens

Stalen buisconstructie, geschroefd, poedercoating blauw RAL 5007.

4586

Bandendrager variabel in raster van 150 mm verstelbaar.

Voor bandendiameter 250-750 mm.

4 Zwenkwielen met TPE rubber, naaf met kogellager. 2 Zwenkwielen met rem.

4596

Laadvlak met ingelast draadgaas 140 x 40 mm.

Bandendrager variabel in raster van 120 mm inhangbaar, door zwenkende ophanging passen de bandendragers zichzelf aan de bandengroter aan.

Voor bandendiameter 380-750 mm.

2 Zwenk- en 2 bokwielen met TPE rubber, naaf met kogellager. Zwenkwielen met rem.

4588

Als 4586, echter verstevigde uitvoering voor de inzet met hoge belasting, bv. als pitstraat wagen in de motorsport.

Voor bandendiameter 400-780 mm.

4 Zwenkwielen met elastisch streeploos rubber, naaf met kogellager. 2 Zwenkwielen met rem.

4562

Voor het comfortabel verzamelen van banden en wielen.

Bandendrager met robuuste rollenbaan met doorvalbeveiliging voor het licht verschuiven van geladen banden en wielen met 550 - 850 mm Ø.

Bovenste etage op 1.253 of 1.153 mm inschroefbaar, draagvermogen 80 kg.

Een kopzijde met trap, die zich onbelast zelfstandig heft en belast stevig op de grond staat, de wagen wordt automatisch geblokkeerd.

Veilige stand op de bovenste etage door een uitbreidingsplatform. Veiligheidsbeugelom aan vast te houden en te ondersteunen. Trap d.m.v. een gasdrukveer opklapbaar.

4 Zwenkwielen met TPE banden. 2 Zwenkwielen met rem.

Voor extra's zie pagina 184-185

	Bestelnr.	Draagverm. kg	Wiel Ø mm	Laadvlak L x B mm	Uitwendige afm. L x B x H mm	Eigen gewicht kg
Bandenwagen	4586	250	160	1420 x 600	1540 x 670 x 1725	40
	4596	400	200	1420 x 610	1600 x 620 x 1800	62
	4588	500	200	1860 x 618	1991 x 671 x 1671	62
Bandenwagen	4562	250	125	1000 x 588	1343 x 625 x 1749	63

HEFWAGENS



Betrouwbaar:
Duurzame kwaliteits hydrauliek.

Hoog bereik:
Dubbele scharen voor een bijzonder hoog hef bereik.



Veelzijdig:
Stapelaars voor incidenteel gebruik.



2117



2114



2115



2116



2119



Handgreep
met rubber bekleed.



Tandem vorkrollen
2 Vorkrollen in iedere vork, gelagerd. Is een voordeel bij het rijden over een oneffen vloer en bij het rijden over groeven en drempels. Rollen aan voorkant vork

Handpallettrucks

Robuust frame en dubbel omgezette vorken. Poedercoating geel. Hydraulische handpomp, onderhoudsvrij gelagerd. Stabiele dissel van stalen buis met contralager voor teruggang in verticale positie, poedercoating zwart. Greep met rubber bekleed. Hendel voor de functies: heffen - rijden - dalen. Stuurhoek 2 x 100°. Vorklengte: 1150 mm. Vorkbreedte: 160 mm. Totale vorkbreedte: 540 mm. Hefhoogte: 85 - 200 mm. Totale lengte: 1540 mm. Stuurwielen Ø x B = 200 x 50 mm. Vorkrollen Ø x B = 80 x 70 mm. Inrijl aan de punt van de vork.

2114

Dissel gepoedercoat. Vorkbreedte: 540 mm. Vorkrollen Ø x B = 80 x 93 mm.

Wielen 2114

Stuurwielen van polyurethaan, vorkrollen polyurethaan enkel. Geringe rolweerstand, streeploos.

Wielen 2115

Stuurwielen nylon, vorkrollen nylon tandem. Zeer geringe rolweerstand, hoge chemische bestendigheid, streeploos. Rijdt goed op gladde effen vloeren, hard rijgeluid.

Wielen 2116

Stuurwielen van elastisch massief rubber, vorkrollen nylon tandem. Geringe rolweerstand, elastische loop. Rijdt goed op effen en oneffen vloeren en rijdt goed over groeven en drempels. Gering rijgeluid.

Wielen 2117

Stuurwielen van polyurethaan, vorkrollen polyurethaan tandem. Geringe rolweerstand, elastische loop. Goed op tere vloer, streeploos. Gering rijgeluid.

Wielen 2119

Stuurwielen van elastisch massief rubber, vorkrollen polyurethaan tandem. Geringe rolweerstand, elastische loop, beste rijcomfort. Rijdt goed op tere en oneffen vloeren, rijdt goed over groeven en drempels. Gering rijgeluid.

Garantie

Op handpallettrucks 2 jaar.

	Bestelnr.	Draagverm. kg	Hefhoogte mm	Vorklengte mm	Stuurwielen	Vorkrollen	Eigen gewicht kg
Handpallettruck	2114	2000	85 - 200	1150	Polyurethaan	Polyurethaan enkel	60
	2115	2500	85 - 200	1150	Nylon	Nylon tandem	73
	2116	2500	85 - 200	1150	Massief rubber	Nylon tandem	75
	2117	2500	85 - 200	1150	Polyurethaan	Polyurethaan tandem	76
	2119	2500	85 - 200	1150	Massief rubber	Polyurethaan tandem	75

Handpallettrucks

Robuust frame en dubbel omgezette vorken. Poedercoating geel. Hydraulische handpomp, onderhoudsvrij gelagerd. Stabiele dissel van stalen buis met contralager voor teruggang in verticale positie, poedercoating zwart. Greep met rubber bekleed. Hendel voor de functies: heffen - rijden – dalen

2118

Korte uitvoering, vorklengte 800 mm. Stuurwielen van massief rubber 200 x 50 mm, vorkrollen enkel 80 x 93 mm. Geschikt voor in kleine ruimtes en vrachtwagens.

2120

Lage uitvoering, hoogte slechts 55 mm. Hefhoogte van 55 - 175 mm, voor inrijhoogte vanaf 57 mm. Stuurwielen van massief rubber 180 x 50 mm, vorkrollen nylon tandem 51 x 70 mm.

2116-15 | 2116-18 | 2116-20

Extra lange uitvoering. Vorklengte 1500, 1800 of 2000 mm. Stuurwielen van massief rubber 200 x 50 mm, vorkrollen nylon tandem 80 x 70 mm. Gereduceerd draagvermogen!

2122 met weegschaal

Weegbereik 1 – 2000 kg, met een nauwkeurigheid van ± 2 kg. Gradatie 1 kg.

LCD-scherm met 18 mm hoge cijfers, touchscreen met aan-/uit- en tara toets, stroomvoorziening door 4 x 1,5-V-AA batterijen, klasse IP 65. Stuurwielen $\varnothing \times B = 180 \times 50$ mm Vorkrollen $\varnothing \times B = 70 \times 70$ mm Totale vorkbreedte: 550 mm

Ongemonteerde aanlevering.



2118



2120



2116-15 | 2116-18 | 2116-20



2122



Handpallettruck met weegschaal

Garantie

Op handpallettrucks 2 jaar.

	Bestelnr.	Draagverm. kg	Hefhoogte mm	Vorklengte mm	Totale Lengte mm	Stuurwielen	Vorkrollen	Eigen gewicht kg
Handpallettruck	2118	2500	85 – 200	800	1190	Massief rubber	Nylon enkel	66
	2120	2000	55 – 175	1150	1540	Massief rubber	Nylon tandem	72
	2116-15	1500	85 – 200	1500	1890	Massief rubber	Nylon tandem	97
	2116-18	1200	85 – 200	1800	2190	Massief rubber	Nylon tandem	100
	2116-20	1000	85 – 200	2000	2390	Massief rubber	Nylon tandem	112
	2122	2000	85 – 205	1150	1550	Polyurethaan	Polyurethaan tandem	117



6815



6820



6821



Opzetplatform
voor hefwagen 6820
en 6821.

Schaarhefpallettruck 6815

Frame en vorken in schaalconstructie, poedercoating geel. Handhydraulische pomp, onderhoudsvrij gelagerd. Stabiele dissel van stalen buis met contralager voor teruggang in verticale positie, poedercoating zwart. Greep met rubber bekleed. Hengel voor de functies: heffen - rijden - dalen. Stuurhoek 2 x 100°.

Draagvermogen: 1000 kg
Vorklengte: 1165 mm
Vorkbreedte: 160 mm
Totale vorkbreedte: 540 mm
Hefhoogte: 85 - 800 mm
Totale lengte: 1540 mm
Stuurwielen: Ø x B = 180 x 50 mm
Vorkrollen: Ø x B = 80 x 50 mm
Vanaf een pomphoogte van ca. 290 mm is de schaarhefpallettruck niet meer verrijdbaar.

Vork- en/of platform hefwagen 6820

Goede stabiliteit, ook bij geheven last. Frame en vorken van stabiele stalen constructie, poedercoating antraciet RAL 7016. Robuuste duwbeugel van stalen buis.

Hydraulische pomp met verchroomde cilinders en overdrukventiel. Bediening door voetpedaal. Dalen door hengel te bedienen.
2 Zwenkwielen van polyurethaan 150 x 50 mm en 2 vorkrollen van nylon 70 x 70 mm, zwenkwielen met rem.

Draagvermogen: 500 en 1000 kg
Vorklengte: 1150 mm
Vorkbreedte: 153 mm
Totale vorkbreedte: 526 mm
Hefhoogte: 85 - 830 mm
Totale lengte: 1550/1640 mm
Totale breedte: 526/687 mm

Vork- en/of platform hefwagen 6821

zoals de 6820, echter uitgerust met een zwenkdissel.

Opzetplatform

Van omgezet staalplaat, poedercoating antraciet RAL 7016, geschikt voor 6820 en 6821.

Afmeting (L x B):
1115 x 538 mm.

Garantie

Op schaarhefpallettruck en vork- en/of platform hefwagens 2 jaar.

	Bestelnr.	Draagverm. kg	Hefhoogte mm	Vorklengte mm	Zwenkwielen	Vorkrollen	Eigen gewicht kg
Schaarhefpallettruck	6815	1000	85 - 800	1165	Polyurethaan	Polyurethaan	110
Vork- en/of platform hefwagen	6820	500	85 - 830	1115	Polyurethaan	Nylon	107
	6821	1000	85 - 830	1115	Polyurethaan	Nylon	135
Opzetplatform	6828	-	-	-	-	-	15

Stapelaars

Voor regelmatig gebruik als hef- en transportwagen. Stabiele profielstaalconstructie met duwbeugels van stalen buis, poedercoating antracietgrijs RAL 7016.

Handlier stapelaars 6851 | 6852

Hefaandrijving door veiligheids handlier. Vorken verstelbaar. 2 Zwenkwielen van polyurethaan 150 x 40 mm en 2 vorkrollen van nylon 80 x 47 mm, zwenkwielen met rem. Zwaartepuntafstand: 400/500 mm
Vorkbreedte 6851: 75 mm
Vorkbreedte 6852: 80 mm
Heffing per draaislag: 40/22 mm

Hand hydraulische stapelaars 6855 | 6856

Hydraulische pomp met verchromde cilinders en overdrukventiel. Bediening door trekdisel. Dalen door hendel. 2 Zwenkwielen van polyurethaan 150 x 40 mm en 2 vorkrollen van polyurethaan 80 x 70 mm, zwenkwielen met rem. Zwaartepuntafstand: 585 mm
Vorkbreedte: 160 mm
Heffing per disselslag: 20/12,5 mm



6851 | 6852



6855 | 6856

	Bestelnr.	Draag- verm. kg	Hefhoogte mm	Totale hoogte mm	Vorklengte mm	Vorkbreedte mm	Totale lengte mm	Totale breedte mm	Eigen gewicht kg
Handlier stapelaar	6851	250	90 – 1560	2030	800	170 – 690	1350	725	140
	6852	500	90 – 1560	2030	1000	170 – 690	1550	725	146
Hand hydrau- lische stapelaar	6855	500	88 – 1500	2010	1150	540	1600	794	210
	6856	1000	88 – 1500	2010	1150	540	1600	794	220

Garantie

Op stapelaars 2 jaar

Verrijdbare heftafel

Profielstaal-/ staalplaat-constructie, poedercoating antracietgrijs RAL 7016. Robuuste duwbeugel van stalen buis. Hydraulische pomp met verchroomde cilinders. Bediening door voetpedaal. Dalen door hendel. Platform 50 mm hoog. 2 Zwenk- en 2 bokwielen van polyurethaan, zwenkwielen met rem.

6831

Duwbeugel inklapbaar.

6832

Duwbeugel vast geschroefd.

6833 | 6834 | 6835

Duwbeugel vast geschroefd.

6836 | 6837 | 6838

Dubbele schaar voor hogere hefhoogte. Duwbeugel vast geschroefd

Toebehoren

Voor laadvlak grootte 1010 x 520 mm: (6833/6834/6835/6836/6837)

Rollenbaan 6890

Frame van profielstaal met borging door hoekprofielen en 2 omhoog klapbare profielen, poedercoating antraciet RAL 7016. 9 Stalen rollen met kogellagers, Ø 57 mm en 430 mm lang.

As afstand: 112,5 mm
Hoogte: 64 mm
– vast –

Rollenbaan 6891

Door schroef/klembevestiging op het platform te bevestigen, 360° draaibaar, te blokkeren. 6 Stalen rollen met kogellagers, Ø 57 mm en 430 mm lang.

As afstand: 110 mm
Hoogte: 92 mm
– draaibaar –

Garantie

Op verrijdbare heftafels 2 jaar.



6831



6832



6833 | 6834 | 6835



6836 | 6837 | 6838



Rollenbaan met opzetraam.



Rollenbaan met kogel draaikrans.

	Bestelnr.	Draagverm. kg	Hefhoogte mm	Laadvlak L x B mm	Uitw. afm. L x B mm	Wiel Ø mm	Eigen gewicht kg
Verrijdbare heftafel	6831	150	265 – 755	700 x 450	930 x 450	100	41
	6832	250	330 – 910	830 x 500	1020 x 500	125	78
	6833	500	435 – 1000	1010 x 520	1275 x 520	150	118
	6834	750	442 – 1000	1010 x 520	1275 x 520	150	120
	6835	1000	445 – 950	1010 x 520	1275 x 520	150	137
	6836	300	435 – 1585	1010 x 520	1275 x 520	150	150
	6837	500	440 – 1575	1010 x 520	1275 x 520	150	168
	6838	1000	520 – 2000	1200 x 800	1430 x 800	200	242
Rollenbaan met opzetraam	6890	500	–	–	–	–	31
Rollenbaan met kogeldraaikrans	6891	500	–	–	–	–	51

Machineheffers 6931 | 6932

Hydraulisch, voor het heffen van machines en andere zware lasten. Zonder veel inspanning heffen met kop en hefvoet, door ingebouwde hand hydraulische pomp met uitneembare pompstang en overdrukventiel. Dalen door hendel. De heffer is 360° te draaien en te gebruiken. Stabiele, compacte staalconstructie, coating blauw RAL 5007.

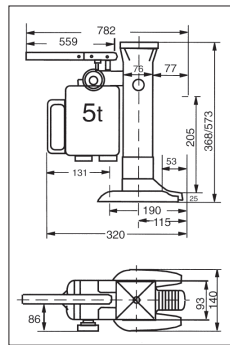

6931

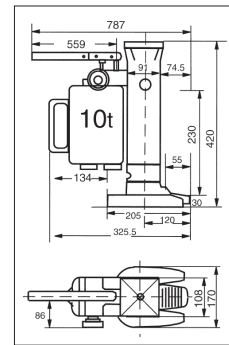
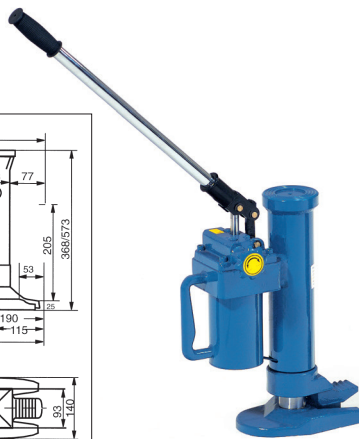

6932

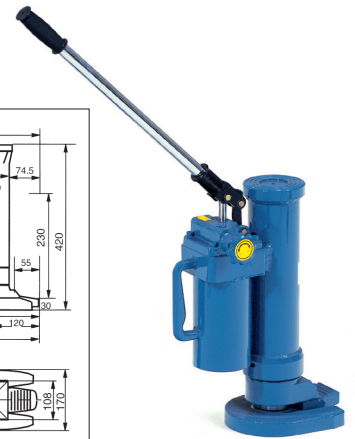

Transportrollers 6943 | 6944 | 6945

Voor het eenvoudig en veilig verplaatsen van zware lasten, bv. kisten, machines, enz. Stabiel gelaste staalconstructie, met handgrepen van rond staal of stalen buis, poedercoating blauw RAL 5007. Draagvlakken voorzien van (antislip) rubber.

Grote nylon wielen, kogelgelagerd.

Hoog draagvermogen met gering eigen gewicht.



6943



6944



6945

	Bestelnr.	Draagverm. ton	Hefhoogte van hefvoet mm	Hefhoogte van kop mm	Eigen gewicht kg
Machineheffer	6931	5	25 – 230	368 – 573	25
	6932	10	30 – 260	420 – 650	35

	Bestelnr.	Draagverm. kg	Draagvlak L x B mm	Uitw. afm. L x B x H mm	Assen	Rollen	Wielen Ø x B mm	Eigen gewicht kg
Transportroller	6943	2500	210 x 100	275 x 120 x 100	2	2	85 x 90	4
	6944	3000	330 x 220	400 x 228 x 100	2	4	85 x 85	9,5
	6945	6000	260 x 200	415 x 210 x 100	3	6	85 x 85	12

Garantie

Op machineheffers en transportrollers 2 jaar.

Onderzetrollers, verstelbaar 6951 | 6952

Voor het eenvoudig en veilig verplaatsen van zware lasten, bv. kisten, machines, enz. Stabiel gelaste staalconstructie, met handgrepen van rond staal, poedercoating blauw RAL 5007.

Draagvlakken voorzien van (antislip) rubber.

Grote nylon wielen, kogelgelagerd.

6953

Als 6951/6952, met stalen wielen, kogelgelagerd.

Verstelbereik:

6951 = 500–1190 mm

6952 = 700–1190 mm

6953 = 850–1190 mm

Leveringomvang:

2 Onderzetrollers en
2 verbindingstangen
van rond staal.

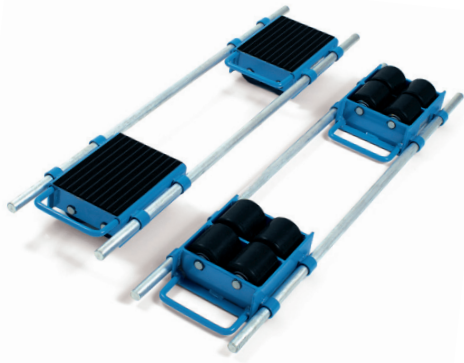

6951



6952



6953

	Bestelnr.	Draagverm. ton	Draagvlak L x B mm	Uitw. afm. L x B x H mm	Assen	Rollen	Wielen Ø x B mm	Eigen gewicht kg
Onderzetroller, verstelbaar	6951	6	250 x 200	320 x 268 x 110	4	8	85 x 90	30
	6952	12	350 x 200	420 x 268 x 110	4	12	85 x 90	38
	6953	24	425 x 220	495 x 288 x 110	4	16	83 x 85	88

Garantie

Op onderzetrollers 2 jaar.

**Onderzetrollers,
bestuurbaar
6956 | 6957 | 6958**

Voor het eenvoudig en veilig transporteren van machines en andere zware voorwerpen.

Stabiel gelaste stalen constructie, gepoedercoat briljantblauw RAL 5007.

Draaibaar draagvlak voorzien van antislip rubber. Met trekdissel. Grote nylon rollen met kogellagers.

6956

Dissel met handgrepen.

6957

Met 1 trekoog aan de dissel.

6958

Zoals 6957, echter met grote stalen rollen met kogellagers.

Leveromvang:

1 Onderzetroller met draaibaar draagvlak en trekdissel.



6956



6957



6958



Toepassingsvoorbeeld

Garantie

Op onderzetrollers 2 jaar.

	Bestelnr.	Draagverm. ton	Draagvlak L x B mm	Uitw. afm. L x B x H mm	Assen	Rollen	Wielen Ø x B mm	Eigen gewicht kg
Onderzetroller, bestuurbaar	6956	3	185 x 150	300 x 200 x 104	2	4	85 x 90	15
	6957	6	400 x 220	640 x 534 x 115	2	8	85 x 90	50
	6958	12	400 x 220	640 x 566 x 115	2	8	83 x 85	66



Toepassing

6980

Meubel hefroller 6980

Met draaispindel voor het veilig transporteren van kasten door één persoon.

Stalen buisconstructie, poedercoating blauw RAL 5007, draaimechanisme met slinger, spindel verwerkt in een C-profiel. Verstelbaar steunprofiel met bescherming. Steekplaat voorzien van antislip laag, gezakt 10 mm hoog.

2 Zwenkwielen van streeploos elastisch rubber, naaf met kogellager. Voorzien van 1 spanband, lengte 5 meter.

Levering per paar.

Hefrollers 6971

Voor transport van zware kasten, e.d. Wielset van staalplaat, galvanisch verzinkt, draagwanden voorzien van rubber, wielen van polyurethaan.

Uitwendige afm. L x B x H: 170 x 126 x 272 mm

Hefplaat L x B: 170 x 44mm

Klauwhoogten:

Omlaag = 12 mm

Omhoog max. = 50 mm

Leveringomvang:

2 Hefrollers en 1 hefstang

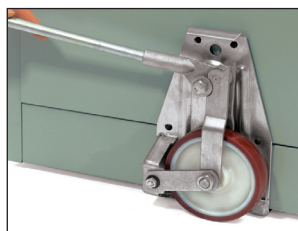

Toepassing

6971

Bediening:

De last met hefstang oplichten en de hefplaat van de hefroller eronder schuiven. Heffen door bedienen van de excenterhendel met de hefstang, ook aan andere zijde. De last kan men nu verplaatsen.



Toepassing

6977

Hoekrollers 6977

Voor het verplaatsen van diverse meubelen, zoals kasten, enz. Lage laadhoogte, veilig transport.

Van gelast staalplaat, poedercoating antraciet RAL 7016, laadvlak voorzien van antislip.

3 Zwenkwielen van TPE rubber 50 x 18 mm, naaf met draadbescherming en precisie kogellager.

Breedte: 361 mm

Diepte: 177 mm

Hoogte: 78 mm

Laadhoogte: 16 mm

Levering: 1 set omvat 4 stuks. In een robuuste kunststof koffer.

	Bestelnr.	Draagverm. per stel. kg	Heffing mm	Uitw. afm. L x B x H mm	Laadvlak B x T mm	Wielen Ø x B mm	Eigen gewicht per stel. kg
Meubel hefroller	6980	600	300	600 x 390 x 800	300 x 110	160 x 50	45
	Bestelnr.	Draagverm. per stuk kg	Draagverm. per paar kg	Wielen Ø x B mm	Eigen gewicht per 4 stuks kg	Eigen gewicht per paar kg	
Hefroller	6971	-	1000	138 x 28	-	6	
Hoekroller	6977	150	-	50 x 18	10	-	

**Meubelrolplateau's
2350 | 2352**

Met laadvlak van beuken multiplex, bekleed met (antislip) rubber. 4 Zwenkwielen van polyamide Ø 100 mm.

VE = verpakkingseenheid = 2 stuks



2350 | 2352



2351 | 2353

2351 | 2353

Als 2350 | 2352, echter met 4 zwenkwielen van massief streeploos rubber banden Ø 100 mm.

VE = verpakkingseenheid = 2 stuks



2358



2359

2358

Meubelrolplateau met laadvlak van beuken multiplex, bekleed met (antislip) rubber.

4 Zwenkwielen van massief streeploos rubber Ø 125 mm.

2359

Meubelrolplateau met laadvlak van beuken multiplex, bekleed met (antislip) rubber.

4 Zwenkwielen van polyamide Ø 125 mm.



70211 | 70217 | 72217G | 72221R | 72221G | 71221

**Massief rubber banden
70211 - 72221**

Zwarte massief rubber banden op stalen of kunststof velgen, naaf met kogellager.



70417

**ESD-massief rubber band
70417**

Zwarte massief rubber band op grijze kunststof velg elektrisch geleidend, naaf met rollager.

	Bestelnr.	Draagverm. kg	Lengte mm	Breedte mm	Hoogte mm	Polyamide-wielen mm	Massief rubber banden mm	Eigen gewicht kg per Stks.
Meubelrolplateau	2350	350	600	300	140	100 x 30	-	4,5
	2351	250	600	300	140	-	100 x 38	5
	2352	500	600	350	140	100 x 30	-	5,5
	2353	300	600	350	140	-	100 x 38	6
	2358	500	800	600	175	-	125 x 38	10
	2359	600	800	600	175	125 x 40	-	10

	Bestelnr.	Wiel Ø x breedte mm	Velg	Lager	Naaflengte mm	Asgat mm Ø	Draagverm. kg
Massief rubber banden	70211	250 x 60	plaatstaal rood	rollager	60 verpl.	20	250
	70213	250 x 60	plaatstaal rood	rollager	75 verpl.	25	295
	70217	260 x 56	Kunststof rood	rollager	75 verpl.	25	300
	72217G	260 x 56	Kunststof grijs	rollager	75 verpl.	25	300
	72221R	400 x 74	Kunststof rood	rollager	75 verpl.	25	420
	72221G	400 x 74	Kunststof grijs	rollager	75 verpl.	25	420
	71221	400 x 80	plaatstaal rood	rollager	75	25	350
ESD-massief rubber band	70417	260 x 56	Kunststof grijs	rollager	75 verpl.	25	300



70107 | 72107G | 70111 | 70116



71120 | 71121 | 72120G | 72121R | 72121G | 72125G



70611 | 70607 | 72607G | 72620G | 72621R | 72621G



71505 | 71515 | 71525

Luchtbanden

70107 - 72121

Zwarte massief rubber banden op stalen of kunststof velgen, naaf met rollager.

Luchtbanden

72125G

Grijze luchtbanden, streeploos op kunststof velg, naaf met rollager.

PU-wielen

70607 - 72621

Polyurethaan wielen op kunststof of stalen velg. Absoluut leekbestendig. Rijcomfort vergelijkbaar als met luchtbanden.

Zwenk- en bokwielen

71505 - 71525

Vork van verzinkt staalplaat, wielen met zwarte luchtbanden op stalen velgen, naaf met rollager.

	Bestelnr.	Wiel Ø x breedte mm	Banden	Velg	Lager	Naaf lengte mm	Asgat mm Ø	Draagverm. kg
Luchtbanden	70111	260 x 85	blok 2 PR	plaatstaal rood	rollager	60 verpl.	20	200
	70102	260 x 85	blok 2 PR	Kunststof rood	rollager	75	25	200
	70107	260 x 85	blok 2 PR	Kunststof rood	rollager	75 verpl. zt	25	200
	72107G	260 x 85	blok 4 PR	Kunststof grijs	rollager	75 versetzt	25	250
	70113	260 x 85	blok 2 PR	plaatstaal rood	rollager	75 verpl.	25	200
	70116	300 x 100	blok 4 PR	plaatstaal rood	rollager	75 verpl.	25	220
	71120	400 x 100	ril 2 PR	plaatstaal rood	rollager	75	25	250
	71121	400 x 100	blok 4 PR	plaatstaal rood	rollager	75	25	350
	72120G	400 x 100	ril 2 PR	Kunststof grijs	rollager	75	25	250
	72121R	400 x 100	blok	Kunststof rood	rollager	75	25	420
	72121G	400 x 100	blok	Kunststof grijs	rollager	75	25	420
	72125G	400 x 100	blok 4 PR	Kunststof grijs	rollager	75 versetzt	25	420

	Bestelnr.	Wiel Ø x breedte mm	Banden	Velg	Lager	Naaf lengte mm	Asgat mm Ø	Draagverm. kg
PU-wielen (Polyurethaan)	70611	260 x 85	PU blok	plaatstaal rood	rollager	60 verpl.	20	150
	70607	260 x 85	PU blok	Kunststof rood	rollager	75 verpl.	25	150
	72607G	260 x 85	PU blok	Kunststof grijs	rollager	75 verpl.	25	150
	72620G	400 x 100	PU ril	Kunststof grijs	rollager	75	25	250
	72621R	400 x 100	PU blok	Kunststof rood	rollager	75	25	250
	72621G	400 x 100	PU blok	Kunststof grijs	rollager	75	25	250

	Bestelnr.	Wiel Ø x breedte mm	Bouwhoogte mm	Plaatafm. mm	Gat afstand mm	Schroefgat mm Ø	Draagverm. kg
Zwenkwielen	71505	220 x 70	250	135 x 110	105 x 75/80	11	150
Zwenkwielen met rem	71515	220 x 70	250	135 x 110	105 x 75/80	11	150
Bokwielen	71525	220 x 70	250	135 x 110	105 x 75/80	11	150

Een hulp voor de toewijzing van het juiste wiel voor uw fetra steekwagen kunt u vinden via: www.fetra.de/nl/wiel-toewijzing of scan de QR-code:



Zwenkwielen

71602 | 71603 | 71604

Vork van verzinkt staalplaat.
Wielen met TPE rubber
(thermoplastisch). Kunststof
velg, naaf met kogellager en
draadbescherming.
Zeer geringe rij-, rol- en zwenk-
weerstand. Wielen
van streeploos rubber.



71602 | 71603 | 71604



71452 | 71453 | 71454

**Zwenkwielen met rem
„dubbele rem“**

71612 | 71613 | 71614

Vork van verzinkt staalplaat.
Wielen als zwenkwielen.



71612 | 71613 | 71614



71462 | 71463 | 71464

TPE-ESD-Zwenkwielen

71452 | 71453 | 71454

Vork van verzinkt staalplaat.
Wielen van TPE-ESD rubber
(thermoplastisch elastomeer
elektrostatisch geleidend). Naaf
met precisie kogellager. Wielen
van streeploos rubber.

**TPE-ESD-Zwenkwielen
met rem „dubbele rem“**

71462 | 71463 | 71464

Vork van verzinkt staalplaat.
Wielen als zwenkwielen.



71622 | 71623 | 71624



71472 | 71473 | 71474

TPE-ESD-Bokwielen

71472 | 71473 | 71474

Vork van verzinkt staalplaat.
Wielen als zwenkwielen.

(ESD = Electrostatic Discharge)

	Bestelnr.	Wiel Ø x breedte mm	Bouwhoogte mm	Plaatafm. mm	Gat afstand mm	Schroefgat mm Ø	Draagverm. kg
Zwenkwielen TPE	71602	125 x 32	165	105 x 80	80/76 x 60	9	135
	71603	160 x 40	196	135 x 110	105 x 75/80	11	200
	71604	200 x 40	237	135 x 110	105 x 75/80	11	250
Zwenkwielen met rem TPE	71612	125 x 32	165	105 x 80	80/76 x 60	9	135
	71613	160 x 40	196	135 x 110	105 x 75/80	11	200
	71614	200 x 40	237	135 x 110	105 x 75/80	11	250
Bokwielen TPE	71622	125 x 32	165	105 x 80	80/76 x 60	9	135
	71623	160 x 40	196	135 x 110	105 x 75/80	11	200
	71624	200 x 40	237	135 x 110	105 x 75/80	11	250

	Bestelnr.	Wiel Ø x breedte mm	Bouwhoogte mm	Plaatafm. mm	Gat afstand mm	Schroefgat mm Ø	Draagverm. kg
Zwenkwielen TPE-ESD	71452	125 x 32	165	105 x 80	80/76 x 60	9	135
	71453	160 x 40	196	135 x 110	105 x 75/80	11	200
	71454	200 x 40	237	135 x 110	105 x 75/80	11	250
Zwenkwielen met rem TPE-ESD	71462	125 x 32	165	105 x 80	80/76 x 60	9	135
	71463	160 x 40	196	135 x 110	105 x 75/80	11	200
	71464	200 x 40	237	135 x 110	105 x 75/80	11	250
Bokwiel TPE-ESD	71472	125 x 32	165	105 x 80	80/76 x 60	9	135
	71473	160 x 40	196	135 x 110	105 x 75/80	11	200
	71474	200 x 40	237	135 x 110	105 x 75/80	11	250



71102 | 71103 | 71104



71252 | 71253 | 71254



71112 | 71113 | 71114



71262 | 71263 | 71264



71122 | 71123 | 71124



71272 | 71273 | 71274

Zwenkwielen

71102 | 71103 | 71104

Vork van verzinkt staalplaat. Wielen van grijs massief streeploos rubber, kunststof velg, naaf met rollager.

Zwenkwielen met rem „dubbele rem“

71112 | 71113 | 71114

Vork van verzinkt staalplaat. Wielen als zwenkwielen.

Bokwielen

71122 | 71123 | 71124

Vork van verzinkt staalplaat. Wielen als zwenkwielen.

Zwenkwielen

71252 | 71253 | 71254

Vork van verzinkt staalplaat. Wielen van elastisch streeploos rubber, laat geen strepen achter. Aluminium velg, naaf met kogellager. Lichte elastische loop, lange levensduur.

Zwenkwielen met rem „dubbele rem“

71262 | 71263 | 71264

Vork van verzinkt staalplaat. Wielen als zwenkwielen.

Zwenkwielen met rem „dubbele rem“

71272 | 71273 | 71274

Vork van verzinkt staalplaat. Wielen als zwenkwielen.

Bokwielen

71272 | 71273 | 71274

Vork van verzinkt staalplaat. Wielen als zwenkwielen.

	Bestelnr.	Wiel Ø x breedte mm	Bouwhoogte mm	Plaatafm. mm	Gat afstand mm	Schroefgat mm Ø	Draagverm. kg
Zwenkwielen Streeploos rubber	71102	125 x 38	165	105 x 80	80/76 x 60	9	100
	71103	160 x 40	196	135 x 110	105 x 75/80	11	135
	71104	200 x 50	237	135 x 110	105 x 75/80	11	205
Zwenkwielen met rem Streeploos rubber	71112	125 x 38	165	105 x 80	80/76 x 60	9	100
	71113	160 x 40	196	135 x 110	105 x 75/80	11	135
	71114	200 x 50	237	135 x 110	105 x 75/80	11	205
Bokwielen Streeploos rubber	71122	125 x 38	165	105 x 80	80/76 x 60	9	100
	71123	160 x 40	196	135 x 110	105 x 75/80	11	135
	71124	200 x 50	237	135 x 110	105 x 75/80	11	205

	Bestelnr.	Wiel Ø x breedte mm	Bouwhoogte mm	Plaatafm. mm	Gat afstand mm	Schroefgat mm Ø	Draagverm. kg
Zwenkwielen Elastisch streeploos rubber	71252	125 x 40	165	105 x 80	80/76 x 60	9	200
	71253	160 x 50	196	135 x 110	105 x 75/80	11	300
	71254	200 x 50	237	135 x 110	105 x 75/80	11	350
Zwenkwielen met rem Elastisch streeploos rubber	71262	125 x 40	165	105 x 80	80/76 x 60	9	200
	71263	160 x 50	196	135 x 110	105 x 75/80	11	300
	71264	200 x 50	237	135 x 110	105 x 75/80	11	350
Bokwielen Elastisch streeploos rubber	71272	125 x 40	165	105 x 80	80/76 x 60	9	200
	71273	160 x 50	196	135 x 110	105 x 75/80	11	300
	71274	200 x 50	237	135 x 110	105 x 75/80	11	350

Zwenkwielen

71302 | 71303 | 71304

Vork van verzinkt staalplaat.
Wielen van polyurethaan,
aluminium velg, naaf met
kogellager. Lichte, geruisarme
loop, bestendig tegen vele
agressieve stoffen, lange
levensduur.



71302 | 71303 | 71304



71502 | 71503 | 71504

Zwenkwielen met rem „dubbele rem“

71312 | 71313 | 71314

Vork van verzinkt staalplaat.
Wielen als zwenkwielen.



71312 | 71313 | 71314



71512 | 71513 | 71514

Bokwielen

71322 | 71323 | 71324

Vork van verzinkt staalplaat.
Wielen als zwenkwielen.

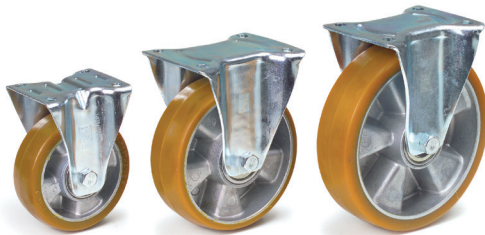

71322 | 71323 | 71324



71522 | 71523 | 71524

Zwenkwielen

71502 | 71503 | 71504

Vork van verzinkt staalplaat.
Wielen van polyamide, naaf
met rollager. Wielen bestendig
tegen logen en zuren.
Hittebestendig -40° tot +90°C.

Zwenkwielen met rem „dubbele rem“

Vork van verzinkt staalplaat.
Wielen als zwenkwielen.

Bokwielen

71522 | 71523 | 71524

Vork van verzinkt staalplaat.
Wielen als zwenkwielen.

	Bestelnr.	Wiel Ø x breedte mm	Bouwhoogte mm	Plaatafm. mm	Gat afstand mm	Schroefgat mm Ø	Draagverm. kg
Zwenkwielen Polyurethaan	71302	125 x 40	165	105 x 80	80/76 x 60	9	200
	71303	160 x 50	196	135 x 110	105 x 75/80	11	350
	71304	200 x 50	237	135 x 110	105 x 75/80	11	350
Zwenkwielen met rem Polyurethaan	71312	125 x 40	165	105 x 80	80/76 x 60	9	200
	71313	160 x 50	196	135 x 110	105 x 75/80	11	350
	71314	200 x 50	237	135 x 110	105 x 75/80	11	350
Bokwielen Polyurethaan	71322	125 x 40	165	105 x 80	80/76 x 60	9	200
	71323	160 x 50	196	135 x 110	105 x 75/80	11	350
	71324	200 x 50	237	135 x 110	105 x 75/80	11	350

	Bestelnr.	Wiel Ø x breedte mm	Bouwhoogte mm	Plaatafm. mm	Gat afstand mm	Schroefgat mm Ø	Draagverm. kg
Zwenkwielen Polyamide	71502	125 x 38	165	105 x 80	80/76 x 60	9	200
	71503	150 x 40	191	135 x 110	105 x 75/80	11	350
	71504	200 x 50	237	135 x 110	105 x 75/80	11	350
Zwenkwielen met rem Polyamide	71512	125 x 38	165	105 x 80	80/76 x 60	9	200
	71513	150 x 40	191	135 x 110	105 x 75/80	11	350
	71514	200 x 50	237	135 x 110	105 x 75/80	11	350
Bokwiel Polyamide	71522	125 x 38	165	105 x 80	80/76 x 60	9	200
	71523	150 x 40	191	135 x 110	105 x 75/80	11	350
	71524	200 x 50	237	135 x 110	105 x 75/80	11	350



1273

Klapscharnier

Voor duwbeugelwagens (enkelzijdig):

2500 | 2501 | 2502 | 2503 | 9500 | 9501 | 9502 | 9503

Kopwandwagens (enkelzijdig):

2510 | 2511 | 2512 | 2513 | 1510 | 1511 | 1512 | 1513

Dubbele kopwandwagens (dubbelzijdig):

2520 | 2521 | 2522 | 2523 | 1520 | 1521 | 1522 | 1523

Zelfstandige vergrendeling, ontgrendelen met de voet.

Duits patent 10 2010 052 491



Bestelnr.		
1273	Klapscharnier enkelzijdig	
1275	Klapscharnier dubbelzijdig	



1280

Dodemensrem

Compact en licht remsysteem i.p.v. zwenkwielen met rem. Voor alle wagens met 2 bokwielen en standaard voorzien van TPE-banden tot 600 kg draagvermogen.

Remprofiel los gelaten van de duwbeugel = rem vast, de wagen is tegen weggrollen beveiligd.

Remprofiel ingedrukt = rem los, de wagen laat zich licht verrijden.

Ergonomische en eenvoudige bediening.

Zekere remwerking door vergrendeling van de vertanding.

Niet als rij rem geschikt.

Meerprijs per wagen. Niet achteraf uit te rusten.

Bestelnr.		
1280	Dodemensrem	



2200

Electro aandrijving

Als aanbouwset voor alle duwbeugel-, kopwand-, kast-, tafel-, etagewagens enz. met een wiel Ø 200 mm en vanaf een wagenbreedte van 500 mm. Aandrijving compleet met batterijen en lader. De compacte unit is eenvoudig te monteren. De rijschakelaar is vast te klemmen aan de duwbeugel, verbinding met een insteekbare spiraalkabel. De snelheid is traploos regelbaar, voeren achterwaarts.

Technische gegevens: Aandrijving: 24V gelijkstroom, 2 PM-motoren: 2 x 12 V, 250 W, 0,7 PS, 2 GEL-batterijen: 2 x 12 V, 33 Ah, onderhoudsvrij. Maximale snelheid 4,8 km/u, met opgeladen batterijen op een effen ondergrond, bij een belasting van 500 kg is de max. reikwijdte ca. 15 km. Klimvermogen bij 500 kg last: 5%/2", elastisch rubber 200 x 50 mm, grijs, streeploos.

Garantie: 12 maanden. Meerprijs per wagen. Niet achteraf uit te rusten.

Bestelnr.	Draagvermogen kg	Eigen gewicht kg	
2200	500	55	



2210

TOTALSTOP-het centrale remsysteem

Wiel- en richtingsvergrendeling worden met één voetbeweging geactiveerd. Naast het draaien van de wielen wordt bovendien de zwenkbeweging van beide zwenkwielen vergrendeld.

Europees patent EP 2743097

Details zie pagina 8.

Meerprijs per wagen.

Bestelnr.		
2210	TOTALSTOP	



**Luchtbanden**

220 x 70 mm, draagverm. 400 kg. Elastische loop bij oneffen bodem. **Vanaf wagenbreedte 600 mm.**
Geen TOTALSTOP mogelijk.

Meerprijs op standaard wielen per wagen.

Wiel Ø	Best.nr.
125	1098
160	1099
200	1100

**Elastische streeploze wielen met kogellager**

Laat geen strepen achter. Lichte elastische loop, lange levensduur.

Meerprijs op standaard wielen per wagen.

Wiel Ø	Best.nr.
125	12855
160	12865
200	12875

**Polyurethaan wielen**

As met kogellagers, loopt licht en geruisarm, bestand tegen vele agressieve stoffen.

Meerprijs op standaard wielen per wagen.

Wiel Ø	Best.nr.
125	2179
160	2180
200	2181

**Wielen elektrostatisch geleidend (antistatisch) van TPE-ESD rubber (thermoplastisch elastomeer)**

Naaf met precisie kogellager. Laat geen strepen achter.

Meerprijs op standaard wielen per wagen.

Wiel Ø	Best.nr.
125	2182
160	2183
200	2184

**Polyamide wielen**

Hoog draagvermogen, lichte loop op gladde ondergrond. Bestand tegen vocht, zout, zuren e.d.

Meerprijs op standaard wielen per wagen.

Wiel Ø	Best.nr.
125	1295
160	1296
200	1286

**Richtingvergrendeling**

In plaats van de standaard 2 bokwielen, 2 zwenkwielen met 4 x 90° vergrendeling. Details zie pagina 9.

Meerprijs per wagen, alleen mogelijk op standaard TPE wielen.

Best.nr.
23989

**FIXSTOP-Centrale richtingvergrendeling**

In plaats van de standaard 2 bokwielen. Met slechts één voetbeweging worden beide richtingvergrendelingen bedient. Details zie pagina 9.

Meerprijs per wagen, alleen mogelijk op standaard TPE wielen.

Best.nr.
2220

**Stootrand**

van van robuust schuimrubber, rondom plateau.

Meerprijs per wagen.

Best.nr.
1289

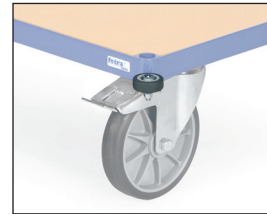
**Geleidingsrollen**

50 mm Ø, van lichtgrijs kunststof. Totale breedte = Laadvlak + 80 mm.

Meerprijs per wagen.

Best.nr.
1299

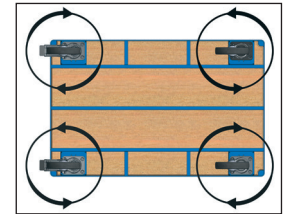
**4 Zwenkwielen**

In plaats van 2 zwenk en 2 bokwielen, zeer wendbaar in alle richtingen. Beperking bij rijden in rechte lijn.

Meerprijs per wagen.

Best.nr.
1288

**Laadvlak van harde PVC plaat**

Weerbestendige harde PVC plaat, donkergrijs. Hoge chemische bestendigheid, moeilijk ontvlambaar.

Meerprijs per standaard laadvlak.

Laadvlak	Best.nr.
850 x 500	1430
1000 x 600	1431
1000 x 700	1432
1200 x 800	1433

**Laadvlak van watervast multiplex plaat**

Watervast multiplex plaat voorzien van antislip.

Meerprijs per standaard laadvlak.

Laadvlak	Best.nr.
850 x 500	1400
1000 x 600	1401
1000 x 700	1402
1200 x 800	1403

**Laadvlak met geribbeld rubber**

Laadvlak met opgeplakt fijn geribbeld rubber. Antislip.

Meerprijs per standaard laadvlak.

Laadvlak	Best.nr.
850 x 500	1410
1000 x 600	1411
1000 x 700	1412
1200 x 800	1413

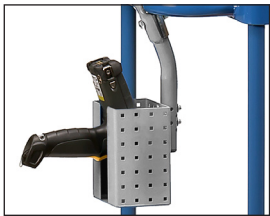
**Scannerhouder**

Gepoedercoat RAL 7035, met variabele aanschroefpunten. Stang veelvuldig voorzien van gaten, met een klem ter bevestiging van de scannerhouder aan bijna al onze producten in bijna alle posities. Scannerhouder B x D x H: 120 x 87 x 150 mm. Opening voorzijde: 40 mm.

Best.nr.

1392

**Tablethouder**

Verzinkt staalplaat. Levering incl. onderdelen voor de aanbouw aan een MultiVario-wagen. Tablets of smartphones worden d.m.v. een excenter-spanner vastgezet.

Klembereik L x H x D:
200 x 15-295 x 14 mm

Meer info op pagina 87.

Best.-Nr.

28TH

**Schrijfplank hoog**

Voor DIN A4 formaat hoog. Multiplex met papierklem en richel voor pen.

Formaat Best.nr.

A4 hoog 1290

**Schrijfplank dwars**

Voor DIN A4 formaat dwars. Multiplex met papierklem en richel voor pen.

Formaat Best.nr.

A4 dwars 1390

**Werkblad**

Aanbouwset voor wagens. Gepoedercoat staalplaat, lichtgrijs. Veelvuldige positioneringsmogelijkheden. Eenvoudige zelfmontage door middel van de kunststof klemmen.

Nuttig laadvlak 496 x 322 x 14 mm.

Best.-Nr.

1381

**Dissel en koppelingspin**

Als toebehoren voor alle MultiVario- (draagvermogen 600 kg - best.nr. 12920) en Super-MultiVario-Wagens (draagvermogen 1200 kg best. nr. 12921).

Uitvoering zoals best.nr. 22894 op pagina 129.

Best.nr.

12920

12921

**Zachte greep**

Duwbeugel op de greep met kunststof overtrokken, goede greep, isolerend en fijn voor de huid, alleen voor open duwbeugels in alle breedten mogelijk.

Best.nr.

1274

**Draadkorf**

Voor kleine onderdelen, aluzilver, poedercoating.

L x D x H: 600 x 140 x 200 mm.

Best.nr.

1291

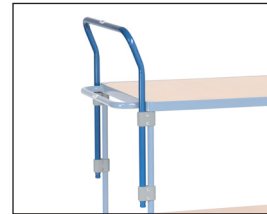
**Aanschroefbare duwbeugel - in hoogte verstelbaar**

Aanbouwset voor MultiVario tafelwagens. Aanschroefbare duwbeugel van stalen buis, blauw RAL 5007 gepoedercoat. Eenvoudige zelfmontage door middel van de kunststof klemmen, ook achteraf uitrustbaar. In hoogte verstelbaar voor de optimale ergonomische greeppositie.

Best.nr. Breedte mm

E2400SBV 500

E2401SBV 600

E2402SBV 700

E2403SBV 800

**Papierrolhouder**

Aanbouwset voor wagens. Geschikt voor papierrollen tot 210 mm doorsnede en 210 mm breed.

Bij achteraf bestelling a.u.b. het artikelnummer van de wagen vermelden.

Best.nr.

1396

**Flessenhouder**

Voor de standaard drinkflessen en blikken 0,33 L tot 1,5 L inhoudt. Stang veelvuldig geperforeerd, met een klem ter bevestiging van de houder in bijna alle posities.

Best.nr.

1391

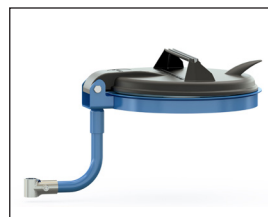
**Afvalzakhouder**

Met klembevestiging voor buis Ø 27 mm. Gepoedercoat blauw RAL 5007. PVC deksel en klemring, openings Ø 340 mm. Voor 120 liter zakken.

Best.nr.

1397

VERVANGENDE ONDERDELEN

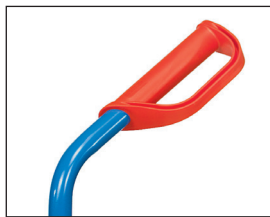
**Handvat**

Met veiligheidsbeugel voor buis Ø 27 mm en voor buis Ø 33,5 mm.

Europees octrooi
001240097-0001

voor buis Ø 27 mm:

Bestelnr.
1762

voor buis Ø 33,5 mm:

Bestelnr.
1763

**Glijstrips**

1 Set met bevestigingsclips.

Bestelnr.

1753

ESD-VERVANGENDE ONDERDELEN

**ESD-Handvat**

Met veiligheidsbeugel voor buis Ø 27 mm. Elektrisch geleidend.

Europees octrooi
001240097-0001

voor buis Ø 27 mm:

Bestelnr.
1764

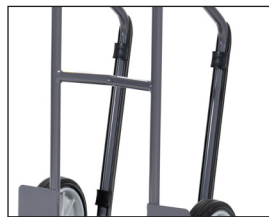
**ESD-Glijstrips**

1 Set met bevestigingsclips. Elektrisch geleidend.

Bestelnr.

1754

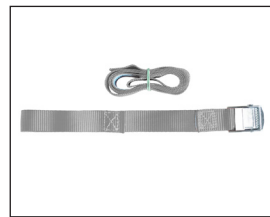
**Spanband**

Tweedelige spanband voor alle steekwagens.

Bestelnr.

1722G

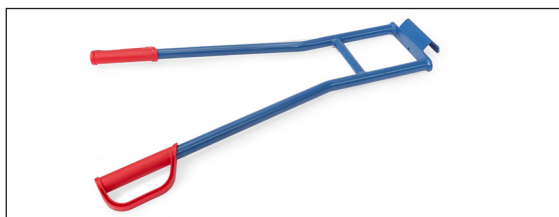
**Draagarmen**

Voor alle steekwagens behalve 11050, 11051 en 11052. Bestaande uit 2 grepen met inhanghaak en een gelaste dwarsverbinding, gepoedercoat blauw RAL 5007.

Bestelnr.	Draagverm. kg	Hoogte mm	Breedte mm
11045	350	850	570

**Wielsterblokkering**

Als aanbouwsset voor de trappensteekwagens TK1325, TK1326, AK1325 en AK1326. Wielsterblokkering dient voor het probleemloos rijden op 2 wielen op vlakke ondergronden. Eenvoudige zelfmontage.

Bestelnr.
1770

**PU-wielen**

Van polyurethaan, lekbestendig. Rijcomfort vergelijkbaar als met luchtbanden. Voor alle steekwagens en wagens met luchtbanden mogelijk.

Meerprijs op standaard wielen.

Wiel mm	Bestelnr.	Draagverm. per wiel kg	
260 x 85	1776	150	Paar = 2 stuks
260 x 85	1777	150	Set = 4 stuks
400 x 100	1778	250	Paar = 2 stuks
400 x 100	1779	250	Set = 4 stuks

A

Aanbouwset tafelwagens 36, 44, 46, 106

Aanhaakbare duwbeugel 17, 129

Achterwand 85

Aftapkraan 122-125

Afvalbakken 122

Afvalzakhouders 159, 185

Aluminium opklapbare wagens 26, 28

Aluminium trappensteekwagens 147

Apparaten steekwagens 153-154

B

Bakkenwagens 99

Bakwagens 34, 78, 79

Bakwagens hout 34, 78-79

Banden & wielen 178-182

Bandenrollers 165

Bandensteekwagens 166

Bandenwagens 167

Bankschroef 45

Bijzetwagens 70, 96-98

Bokwielen 179-182

Buisdraggers 112

C

C+C Wagens 52-53

Centraal remsysteem 8, 183

D

Deksel voor afvalbakken 123

Deksel voor eurobakken 100

Dissel 84-85, 129, 185

Documentenbox 87

Dodemansrem 183

Doorndragers 112

Dossierwagens 72-74

Draadgaaswagens 19, 69, 79, 80

Draadkorf 53, 185

Draagarmen 152-154, 186

Draagarmwagens 108-110

Driewandwagens 32-33

Dubbele kopwandwagen 32-33

Duwbeugels 129, 185

Duwbeugelwagens 12, 31, 65, 105

Duwstang 90

E

Elektro aandrijving 183

ESD-bijzetwagens 70

ESD-duwbeugelwagens 65

ESD-etagewagens 68

ESD-eurobakkenrollers 70

ESD-eurobakkenwagens 71

ESD-greeprollers 65

ESD-kastwagens 69

ESD-materiaalstandaards 69

ESD-palletonderwagens 69

ESD-steekwagens 65

ESD-tafelwagens 66-67

ESD-wagens 64-71

Etages 19, 55-58, 60-61, 63, 68, 80-81, 85, 99, 107

Etages met rand 57

Etages van draadgaas 63, 85

Etagewagens 19, 54-58, 63, 68, 107

Etagewagens met wanden van draadgaas 58

Eurobakken 100

Eurobakkenroller 18, 70, 90-92

Eurobakkenwagens 18, 71, 93-95

F

Fietskoppeling 133-134

FIXSTOP 9, 184

Flessenhouder 185

G

Gasflessen steekwagens 160-161

Gasflessen trappensteekwagens 162

Gasflessen wandhouders 163

Gasflessenrollers 162

Gasflessenstandaards 163

Gegolde drager 112

Geleidingsrollen 184

Geribbeld rubber 184

Glaswagens 118

Glijstrips 143, 145, 186

Greeprollers 12, 22, 65

GREY EDITION 11-20

H

Handlier stapelaars 172

Handpallettrucks 169-171

Handtrekwagens 136-138

Handvatten 142-147, 186

Handwagens 133-135

Hefrollers 177

Heftafels 173

Hefwagens 168-173

Hekwagens 34

Hoekrollers 177

I

Insteekbeugels 117

K

Kabelhaspel 45

Kantelbakken 124

Kastwagens 19, 69, 80-81

Kiepbakken 125

Klapscharnier 183

Koppeling 137-138

Kopwandwagens 32-33, 106

Krijtbord 86

Kunststof glijstrips 143, 145, 186

Kunststof wagens 26

L

Laadvlak met geribbeld rubber 184

Laadvlak van PVC 184

Laadvlak van watervast multiplex 184

Langmateriaalwagens 119-120

Lekvrije banden 179, 186

Lessenaars 47-50

Luchtbanden 10, 73-76, 179, 184

Luchtdruklanghaspel 45

M

Magazijnbakken 100, 112

Magazijnwagens 12, 24-26

Machineheffers 174

Massief rubber banden 178, 181, 184

Materiaalbakken 112

Materiaalstandaards 18, 69, 101-103

Materiaalwagens 111-112

Meubelhefrollers 177

Meubelrolplateau's 178

MultiVario-wagens 14, 30-38

N

Notebookhouder 87

O

Onderzetrollers draaibaar 176

Onderzetrollers verstelbaar 175

Opbergkast 160

Opklapbare duwbeugel 12, 26-29, 183

Opklapbare wagens aluminium 26, 28

Opklapbare wagens staal 12, 26-29

Optiliner 29

Optiliner tafelwagen 29

Opzetplatform 171

Opzetramen voor palletonderwagens 17, 128

Orderverzamelwagens 82-88

Outdoor handwagens 133-134

P

Pakketrollers 149

Pakketwagens 59-61

Pakketwagens met dak 61

Palletonderwagens 16, 69, 127

Palletonderwagens als routetrein 130

Palletvoeten 117

Papierrolhouder 185

Platenrollers 114

Platenstandaards 117

Platenwagens 115-118

Platformwagens 31, 105

PU-banden 179, 186

PVC laadvlak 184

R

Richtingvergrendeling 131, 184

Roestvrijstalenwagens 75-76

Rolbok 103

Rollenbaan met kogel-draaikrans 173

Rollenbaan met opzetraam 173

Rolplateau's 23

Rongenwagens 31, 105

Routetrein 130-131

S

Scannerhouder 86, 88, 185

Scheidingswand voor draadgaas etages 84-85

Scheidingswand voor platformbodem 84-85

Schrijfbld 51

Schrijfplank 53, 86, 185

Schuiflade 36, 44, 46, 106

Schuiflade indelingsset 15, 36, 41, 43-46, 50, 106

Softgrip 185

Spoorwiel 84-85

Stalen steekwagens 140-143, 146, 151-154

Stapelaars 172

Statiegeldslot 53

Steekwagens 20, 65, 139-154, 157, 160-162, 166

Stoelensteekwagens 152

Stootrand 184

Super-MultiVario-wagens 14, 104-107

Spanband 150, 186

T

Tablethouder 87, 185

Tafelwagens 13-14, 25-29, 35-41, 66-67, 106, 159

Tapjittroller 23

Toebehoren 84-87, 110, 112, 129, 183-186

TOTALSTOP-centraal remsysteem 8, 183

TPE-ESD-wielen 180, 184

TPE-wielen 8, 180

Transportrollers 174

Trap 84-85

Trappensteekwagens 146-147, 154, 162

Trekoog 137-138

Trolleys voor routetreinen 16, 131

TYRE TROLLEYS 165

V

Vatenkantelaars 158

Vatenrollers 156

Vatensteekwagens 157

Vatentransportwagens 159

Veiligheidsketting 122, 124-125

Verrijdbare kasten 50

Verrijdbare werktafels 51

Verstevingingsstangen 19, 55-58, 68

Verzinkte wagens 83-87, 133-134

Vierwandwagens 32-33

Vorkdraggers 112

W

Wagens met stalen etages 13, 22, 26, 31, 37-39, 67

Wagens met stalen etages met rand 13, 38-39, 67

Wandketting/wandslot 53

Werkblad 185

Werkplaatswagens 15, 42-46

Wielset 124-125

Wielsterblokkering 146-147, 186

Wieluitvoeringen 10, 178-182, 184

Z

Zachte greep 185

Zijbeugelwagen 34

Zijwandwagens 34

Zwenkwielen 179-182, 184

Zwaarlastwagens 14, 104-107

Levering franco vanaf € 175,- (m.u.v. de Waddeneilanden).
Onder voorbehoud van technische wijzigingen en drukfouten.
Uitsluitend onze algemene voorwaarden zijn van toepassing, deze staan op onze website www.fetra.nl.
Deze catalogus is auteursrechtelijk beschermd. Nadruk - ook gedeeltelijk - alleen met toestemming toegestaan.
De foto's zijn auteursrechtelijk beschermd volgens § 72 Duitse auteurswet.
Om transportschade te voorkomen, behouden wij ons het recht om de producten voorgegemontereerd te leveren.